

Integrali 23/24

c-compactline | c-tourer | chic c-line | chic e-line | chic s-plus | liner-for-two



LISTINO PREZZI 23/24 IT
valido dal 01.01.2024

carthago[®]
Das Reisemobil.

3.5 tons

4.25 tons



3.5 tons

4.5 tons



4.5 tons



Indicazioni sulla massa

3-6

La più grande scelta di modelli per la classe Premium 7

c-compactline Super-Lightweight

8-13

Il camper più leggero degli integrali da 3,5 t nella Classe Premium Carthago, adatto alla in città, grazie alla larghezza esterna ridotta di 15 cm e alla lunghezza compatta del veicolo



AL-KO

c-tourer Lightweight

14-23

I modelli c-tourer Lightweight colpiscono per le lunghezze compatte dei veicoli fino a 7 m, per la perfetta maneggevolezza e per un peso estremamente leggero.



AL-KO



Mercedes-Benz

AL-KO

c-tourer Comfort

14-23

Se l'omologazione nella categoria di peso da 3,5 t non è determinante e si cerca un maggiore comfort piuttosto che un minore peso, allora i modelli c-tourer Comfort sono la soluzione giusta



AL-KO



Mercedes-Benz

AL-KO

chic c-line / chic c-line superior / chic c-line XL

24-37

Il fascino dei Liner Carthago: eleganza, comfort e originalità



AL-KO

AS/DA



Mercedes-Benz

AL-KO

AS/DA

chic e-line / chic e-line XL

38-49

Il coronamento della classe dei Liner Carthago: più comfort, più autonomia, più indipendenza



AL-KO

AS/DA



Mercedes-Benz

AL-KO

AS/DA

chic s-plus / chic s-plus XL

50-57

I potenti della classe dei Liner Carthago su Iveco Daily 5,6 t/6,7 t con forte trazione posteriore/ruote gemellate

IVECO
DAILY

5,6 t/6,7 t

liner-for-two

58-67

Gruppo sedute circolare in stile lounge sul retro con poltrona ad estensione elettrica per guardare la TV, esclusivo concetto dei 4 ambienti



AL-KO

AS/DA

IVECO
DAILY

5,6 t/6,7 t

Suggerimenti e altri consigli di allestimento

68-69

Avvertenze generali e note a piè di pagina

70-71

IMPORTANTI AVVERTENZE LEGALI E TECNICHE PER LA SCELTA E LA CONFIGURAZIONE DEL SUO CAMPER

Ogni camper è ammesso alla circolazione su strada esclusivamente se rientra entro un determinato valore massimo di massa, che non deve assolutamente essere superato su strada. Durante la scelta e la configurazione del suo camper o van (di seguito: «Camper»), pertanto, i limiti tecnici e di legge relativi alla massa del camper sono particolarmente importanti. Durante la configurazione del veicolo, hanno un ruolo decisivo soprattutto per quanto riguarda la scelta dei dispositivi opzionali (pacchetti di equipaggiamento, equipaggiamento supplementare e opzioni).

La massa del suo camper è disciplinata a livello tecnico e legislativo dal Regolamento di esecuzione UE N° 2021/535 (fino a giugno 2022: Regolamento di esecuzione UE N° 1230/2012), valido per tutti i paesi membri dell'Unione Europea. Per semplificare una scelta e una configurazione del camper che rispettino quanto previsto dalle disposizioni di legge e tecniche, di seguito specifichiamo alcuni termini e specifiche di questo regolamento e indichiamo qualche spunto utile per la configurazione del veicolo e la scelta dei dispositivi opzionali (pacchetti di equipaggiamento, equipaggiamento supplementare e optional) a disposizione nella nostra offerta di fabbrica. La invitiamo a leggere con cura queste informazioni prima di configurare e ordinare il suo veicolo. I nostri concessionari sono a disposizione per aiutarla a scegliere gli accessori e configurare il suo camper

1. MASSA MASSIMA TECNICAMENTE AMMISSIBILE A PIENO CARICO

La massa massima tecnicamente ammissibile a pieno carico è la massa massima ammissibile del suo camper, indicata dal costruttore e variabile in funzione della disposizione interna (ad es. 3.500 kg, 4.500 kg). Questa massa è specificata nella carta di circolazione. Il valore della massa massima tecnicamente ammissibile a pieno carico per ogni disposizione interna è indicata tra i dati tecnici sulla nostra documentazione di vendita (ad es. nei listini prezzi).

Indicazione sul listino prezzi:

c-compactline Super-Lightweight		
	I 138 DB	I 141 LE
Veicolo base	Fiat Ducato	Fiat Ducato
Telaio di serie	Telaio ribassato AL-KO 35 light	Telaio ribassato AL-KO 35 light
Motorizzazione base	Diesel 2,2 l (140 CV / 103 kW)	Diesel 2,2 l (140 CV / 103 kW)
Lunghezza / Larghezza / Altezza (mm) ^{1) 2) 3)}	6410 / 2120 / 2920	6650 / 2120 / 2920
Passo (mm)	3525	3525
Altezza doppio pavimento / cantina nel doppio pavimento (mm)	220 / 460	220 / 460
Altezza interna nell'abitacolo (mm)	1980	1980
Altezza interna garage posteriore (mm)	1200	1200
Larghezza / altezza porta garage posteriore lato passeggero (mm)	925 x 1140	1050 x 1140
Larghezza / altezza porta garage posteriore lato guida (mm)	680 x 1140	850 x 1140
Peso massimo consentito (kg) ⁴⁾	3.500 / 4.250¹⁾	3.500 / 4.250²⁾
Massa in condizioni di marcia (kg) ⁵⁾	2.885 (2.741-3.029)	2.935 (2.788-3.082)
Massa max stabilita dal costruttore per dispositivi opzionali di serie (kg) ⁷⁾	236	184
Massa trainabile max. (kg) ¹⁰⁾	2.000	2.000
Numero massimo dei posti viaggio con cinture a 3 punti (di serie) ⁹⁾	4	4

La massa massima tecnicamente ammissibile a pieno carico del veicolo (ad es. 3.500 kg) non deve essere assolutamente superata quando il veicolo è in marcia. Viaggiare con un veicolo che supera la massa massima tecnicamente ammissibile a pieno carico costituisce reato ed è soggetto a sanzioni. Pertanto raccomandiamo con urgenza di verificare e sincerarsi prima di ogni viaggio di non superare la massa massima tecnicamente ammissibile a pieno carico (ad es. 3.500 kg).

2. MASSA IN ORDINE DI MARCIA

La massa in ordine di marcia corrisponde al peso (a vuoto) del veicolo con l'equipaggiamento di serie montato in fabbrica (compresi lubrificanti, attrezzi, kit di emergenza pneumatici e serbatoio del carburante pieno al 90%), oltre alla massa nominale del conducente, fissata per legge a 75 kg.

La massa in ordine di marcia comprende in sintesi le seguenti voci:

- peso a vuoto del veicolo con cellula compresi i livelli pieni delle sostanze di esercizio, quali grassi lubrificanti, oli e refrigeranti;
- l'equipaggiamento di serie, ovvero tutti gli elementi dell'equipaggiamento compresi come standard nella dotazione di fabbrica;
- il serbatoio acque chiare pieno al 100 % in marcia (riempimento per la marcia secondo i dati del costruttore. I dati del costruttore sul riempimento per la marcia sono riportati sulla documentazione di vendita (ad es. nei listini prezzi). A seconda della serie, 20 l o 50 l) e una bombola di gas di alluminio piena al 100 % con un peso di 16 kg;
- il serbatoio del carburante pieno al 90% compreso il carburante;
- il conducente, la cui massa, indipendentemente dal peso effettivo, fissata a 75 kg.

La massa in ordine di marcia pertanto è la configurazione base del modello di veicolo da lei scelto con le attrezzature di serie più un peso fisso stabilito per legge di 75 kg per il conducente. Questa massa cambia in base ai dispositivi opzionali scelti (pacchetti di equipaggiamenti, equipaggiamento supplementare, optional).

Il valore della massa in ordine di marcia è riportata per ogni disposizione interna sulla nostra documentazione di vendita (ad es. sui listini prezzi).

È importante che il valore riportato sulla nostra documentazione di vendita per la massa in ordine di marcia sia un valore standard calcolato nella procedura di omologazione e verificato dalle autorità. È possibile e ammesso per legge che la massa in ordine di marcia differisca da quella del veicolo consegnato per via di tolleranze di produzione che deviano dal valore nominale riportato sulla documentazione di vendita. La tolleranza ammessa per legge è di $\pm 5\%$. Con questo valore, il legislatore europeo tiene conto del fatto che eventuali variazioni di peso dei componenti di fornitura esterna o dovuti al processo di lavorazione o ancora dalle intemperie potrebbero comportare determinate variazioni della massa in ordine di marcia. La preghiamo di tenerne conto nella scelta e nella configurazione del suo camper.

Per comprendere meglio queste variazioni di massa (ammisibili) dovute al processo produttivo, riportiamo qui un esempio:

Massa in ordine di marcia secondo la documentazione di vendita:	2.900 kg
Tolleranza ammissibile per legge di $\pm 5\%$:	145 kg
Intervallo ammissibile per legge della massa in ordine di marcia:	da 2.755 a 3.045 kg

L'intervallo effettivo ammesso per la massa in ordine di marcia è indicato tra i dati tecnici accanto a ogni disposizione interna nella nostra documentazione di vendita. In qualità di costruttori è nostra cura fare in modo che le differenze di massa dovute alla produzione siano mantenute entro un livello minimo e inevitabile. Le differenze in eccesso e in difetto, comunque comprese entro i limiti di tolleranza ammissibili, si hanno quindi soltanto raramente. Nonostante le ottimizzazioni tecniche del processo di produzione, tuttavia, non è possibile evitarle del tutto.

Per sincerarsi che tutti i veicoli consegnati rientrino nei margini di tolleranza ammessi dalla legge, la massa reale del veicolo e il rispetto della tolleranza di $\pm 5\%$ vengono controllati da noi in qualità di costruttori alla fine della linea di produzione attraverso la pesatura del veicolo. La massa effettiva del suo veicolo risultante a fine linea di produzione viene comunicata sia a lei che al concessionario. In questo modo riceverà informazioni del tutto trasparenti su eventuali differenze di massa reali del suo veicolo rispetto ai valori teorici.

3. NUMERO MASSIMO DEI POSTI A SEDERE AMMESSI / MASSA DEI PASSEGGERI

Il numero massimo dei posti a sedere ammessi durante il viaggio è stabilito dal costruttore nella procedura di omologazione. La massa dei passeggeri si evince dal numero massimo di posti a sedere ammessi. La massa dei passeggeri per ogni posto a sedere omologato previsto dal costruttore equivale a 75 kg, indipendentemente dal peso effettivo dei passeggeri. Anche in questo caso si tratta di un valore fisso previsto per legge. Dato che la massa del conducente, anch'essa pari a 75 kg, è già inclusa nella massa in ordine di marcia (v. punto 2), non è da considerare nella massa dei passeggeri. In un camper con quattro posti a sedere ammessi, la massa dei passeggeri si calcola nel seguente modo: $3 \times 75 \text{ kg} = 225 \text{ kg}$.

L'indicazione del numero massimo ammissibile di posti a sedere nella documentazione di vendita si riferisce alla massa del veicolo in condizioni di serie, senza dispositivi opzionali (per li dispositivi opzionali v. punto 4.) e indica il numero massimo possibile di accompagnatori che possono sedersi a bordo durante il viaggio.

Il numero di questi posti a sedere tuttavia dipende dalla massa e dalla distribuzione del carico sugli assi. Pertanto, potrebbe ridursi in caso di installazione di dispositivi opzionali (ad es. scegliendo pacchetti di equipaggiamento, equipaggiamenti speciali e optional), ovvero, a seconda del modello, potrebbe essere raggiunto soltanto con un aumento della massa ammissibile e/o togliendo dispositivi opzionali.

4. MASSA EFFETTIVA E DISPOSITIVI OPZIONALI

La massa in ordine di marcia (v. punto 2.) e la massa dei dispositivi opzionali montati in fabbrica sul veicolo specifico (pacchetti di equipaggiamento, equipaggiamento supplementare, optional) vengono denominati insieme massa effettiva del veicolo.

a massa effettiva per il suo veicolo dopo la consegna è indicata al punto 13.2 del Certificato di conformità (Certificate of Conformity, CoC) che le viene dato dal concessionario contestualmente alla consegna del veicolo.

Si noti che anche la massa effettiva indicata nel Certificato di conformità (Certificate of Conformity, CoC) equivale a un valore standardizzato. Dato che per la massa in ordine di marcia, come elemento della massa effettiva, si applica una tolleranza di legge di $\pm 5\%$ (v. punto 2.), anche la massa effettiva può differire rispetto al valore nominale indicato.

I cosiddetti dispositivi opzionali comprendono, secondo la definizione di legge, tutte le caratteristiche opzionali non comprese tra le attrezzature di serie, che possono essere aggiunte al veicolo in fabbrica sotto la responsabilità del costruttore su ordinazione del cliente (ad es. veranda, portabiciclette o portamoto, impianto SAT, impianto fotovoltaico, forno, ecc.). Le masse delle singole caratteristiche e dei pacchetti ordinabili, degli equipaggiamenti, delle dotazioni speciali e delle opzioni si trovano sulla nostra documentazione di vendita. Non appartengono alle dotazioni speciali in questo senso gli altri accessori montati dal concessionario o dal cliente dopo la consegna del veicolo uscito di fabbrica.

5. MASSA MASSIMA STABILITA DAL COSTRUTTORE PER I DISPOSITIVI OPZIONALI E LA MASSA UTILE

Dato che anche l'installazione dei dispositivi opzionali è soggetta a limiti tecnici e di legge, per ogni tipo di disposizione interna e veicolo, in qualità di costruttori stabiliamo la massa massima dei dispositivi opzionali che possono essere installati in aggiunta alle attrezzature di serie del veicolo (tramite la scelta di un pacchetto di caratteristiche e/o dotazioni speciali). Questo valore non deve mai essere superato durante la fase di scelta e configurazione del suo veicolo.

La massa stabilita dal costruttore per i dispositivi opzionali è riportata sulla nostra documentazione di vendita (ad es. nei listini prezzi).

Indicazione sul listino prezzi:

c-compactline Super-Lightweight		
	I 138 DB	I 141 LE
Veicolo base	Fiat Ducato	Fiat Ducato
Telaio di serie	Telaio ribassato AL-KO 35 light	Telaio ribassato AL-KO 35 light
Motorizzazione base	Diesel 2,2 l (140 CV / 103 kW)	Diesel 2,2 l (140 CV / 103 kW)
Lunghezza / Larghezza / Altezza (mm) ¹⁾²⁾³⁾	6410 / 2120 / 2920	6650 / 2120 / 2920
Passo (mm)	3525	3525
Altezza doppio pavimento / cantina nel doppio pavimento (mm)	220 / 460	220 / 460
Altezza interna nell'abitacolo (mm)	1980	1980
Altezza interna garage posteriore (mm)	1200	1200
Larghezza / altezza porta garage posteriore lato passeggero (mm)	925 x 1140	1050 x 1140
Larghezza / altezza porta garage posteriore lato guida (mm)	680 x 1140	850 x 1140
Peso massimo consentito (kg) ⁹⁾	3.500 / 4.250 ¹	3.500 / 4.250 ¹
Massa in condizioni di marcia (kg) ⁴⁾	2.885 (2.741-3.029)	2.935 (2.788-3.082)
Massa max stabilita dal costruttore per dispositivi opzionali di serie (kg) ⁷⁾	236	184
Massa trainabile max. (kg) ¹⁰⁾	2.000	2.000
Numero massimo dei posti viaggio con cinture a 3 punti (di serie) ⁵⁾	4	4

Con la massa massima stabilita dal costruttore per i dispositivi opzionali si intende fare in modo che la cosiddetta massa utile minima prevista per legge sia disponibile alla consegna di un veicolo anche concretamente per il carico utile. Le dotazioni opzionali possono dunque essere ordinate dal cliente e montate in fabbrica soltanto nella misura in cui rimanga una massa utile, ovvero libera, sufficiente per i bagagli e altri accessori (la cosiddetta massa utile), senza che questo comporti il superamento della massa massima tecnicamente ammissibile a pieno carico.

La massa utile si calcola sottraendo dalla massa massima tecnicamente ammissibile (di cui al punto 1.) la massa in ordine di marcia (valore nominale secondo la documentazione di vendita, di cui al punto 2.), la massa dei passeggeri (di cui al punto 3.) e la massa massima stabilita dal costruttore per le dotazioni opzionali.

Per i camper, il legislatore europeo stabilisce una massa utile minima fissa da lasciare libera per i bagagli o altri accessori non montati in fabbrica. La massa utile minima si calcola come segue:

Massa minima in kg $\geq 10 * (n + L)$

Con: «n» = numero massimo di passeggeri oltre al conducente e «L» = lunghezza totale del veicolo in metri (compresa la posizione dopo decimale).

Ad esempio, per un camper con una lunghezza di 7 m e 4 posti a sedere ammissibili (compreso il conducente), la massa utile minima risulta:
 $10 \text{ kg} * (4 + 7) = 110 \text{ kg}$.

Durante la configurazione del suo camper, dovrà prestare attenzione a raggiungere la massa utile minima.

Per rispettare la massa utile minima, per ogni modello di veicolo è prevista una combinazione massima ordinabile di dispositivi opzionali. Nell'esempio sopra, con una massa utile minima di 110 kg, si evince che la massa totale dei dispositivi opzionali, considerando un veicolo con quattro posti a sedere ammissibili (compreso il conducente) e una massa in ordine di marcia di 2.900 kg, non può superare i 265 kg:

3.500 kg	Massa massima tecnicamente ammissibile a pieno carico
- 2.900 kg	Massa in ordine di marcia
- 3 x 75 kg	Massa dei passeggeri
- 110 kg	Massa utile minima
= 265 kg	Dispositivi opzionali

Si noti che questo calcolo del valore standard si evince dal valore standard indicato sulla procedura di omologazione per la massa in ordine di marcia senza considerare le differenze ammesse nella massa in ordine di marcia (v. punto 2.). Se si raggiunge o ci si avvicina alla massa massima ammissibile per i dispositivi opzionali, che nell'esempio equivale a 265 kg, può succedere che, a fronte di un superamento entro i limiti ammissibili della massa in ordine di marcia, si ottenga una massa utile minima di 110 kg calcolata sulla base del valore standard della massa in ordine di marcia, ma che di fatto non vi sia una massa utile effettivamente disponibile.

Anche per questo caso presentiamo un calcolo esemplificativo di un veicolo con quattro posti a sedere consentiti con massa in ordine di marcia effettiva superiore di 1% al valore nominale:

3.500 kg	Massa massima tecnicamente ammissibile a pieno carico
- 2.929 kg	Massa reale del veicolo in ordine di marcia (+ 1 % rispetto alla massa di 2.900 kg indicata sulla documentazione di vendita)
- 3 x 75 kg	Massa dei passeggeri
-265 kg	Massa dei dispositivi opzionali
= 81 kg	Carico utile effettivo (< massa utile minima di 110 kg); nell'esempio, la massa utile minima non viene raggiunta per 29 kg

Per evitare una situazione simile di mancato raggiungimento della massa utile minima, il costruttore prevede una massa per i dispositivi opzionali ordinabili più contenuta, diversa in base alla disposizione interna. La limitazione dei dispositivi opzionali deve assicurare che la massa utile minima, ovvero la massa libera prescritta per legge per i bagagli e altri accessori, sia effettivamente disponibile sui veicoli consegnati dal costruttore.

Dato che la massa reale del veicolo si conosce soltanto al momento della pesatura a fine linea di produzione, non è possibile escludere del tutto che in rari casi eccezionali, nonostante le limitazioni dei dispositivi opzionali, si possa verificare una situazione in cui a fine linea non sia più possibile garantire la massa utile minima. Per rispettare la massa utile minima anche in questi casi, prima di consegnare il veicolo, il costruttore insieme al concessionario e al cliente verifica ad esempio se aumentare la massa del veicolo, oppure se ridurre i posti a sedere ammissibili o ancora se togliere alcuni dei dispositivi opzionali con il fine di ridurre la massa, in modo da consegnare sempre soltanto veicoli che offrano al cliente la massa utile minima prevista per legge. Le masse dei dispositivi opzionali offerti sono riportati sulla documentazione di vendita (ad es. nei listini prezzi.).

Indicazione sul listino prezzi:

Cod. art.		€ incl. 22 % IVA	kg
Telaio Fiat Ducato			
310021	Motore 140 CV / 103 kW, Euro 6d Final, f35 light, cambio automatico a 9 marce ⁶⁷⁾	4.095	55
310024	Motore 180 CV / 132 kW, Euro 6d Final, f35 light, cambio manuale ⁶⁷⁾	4.625	20
310025	Motore 180 CV / 132 kW, Euro 6d Final, f35 light, cambio automatico a 9 marce ⁶⁷⁾	8.715	55
310026	Motore 180 CV / 132 kW, Euro 6d Final, f40 heavy (peso omologato tot. 4.250 kg), cambio manuale ⁶⁷⁾	6.830	66
310027	Motore 180 CV / 132 kW, Euro 6d Final, f40 heavy (peso omologato tot. 4.250 kg), cambio automatico a 9 marce ⁶⁷⁾	10.920	61
330325	Cerchi in acciaio Fiat 16 pollici anziché 15 pollici per telaio f35 light	370	29
330330	Cerchi in lega Fiat 16" per telaio f35 light in combinazione con cambio manuale	1.120	22,5
330340	Cerchi in lega 16" Fiat per telaio f40 heavy / f35 in combinazione con cambio automatico a 9 marce	915	-8
310610	Serbatoio da 60 l anziché da 90 l (solo con f35 light)	65	-24
311810	Molla rinforzata asse anteriore per un comfort di guida ottimizzato ⁵⁷⁾	640	3
311815	Ammortizzatore AL-KO "ACS" High Performance sull'asse anteriore ⁵⁷⁾	1.530	-
310630	Volante e pomello del cambio in pelle	320	-
310632	Volante multifunzione (radiocomando tramite tasti)	320	-
331620	Fendinebbia	360	4
311614	Fari Bi-LED (anabbaglianti e abbaglianti)	1.170	-
311400	Gancio traino amovibile	1.950	60
311300	Piedini di stazionamento posteriori a manovella per stabilizzare il veicolo da fermo	455	10
310610	Serbatoio carburante da 60 l anziché da 90 l	65	-14

Il peso aggiuntivo dei dispositivi opzionali (tutte le caratteristiche non comprese nell'attrezzatura di serie) aumenta la massa effettiva del veicolo (= massa in ordine di marcia più dispositivi opzionali scelti), riducendo così la massa utile. Il valore indicato indica il peso aggiuntivo rispetto all'attrezzatura di serie per ogni disposizione interna. La massa complessiva dei dispositivi opzionali scelti (pacchetti, equipaggiamento supplementare, dotazioni speciali e optional) non deve superare la massa massima stabilita dal costruttore per i dispositivi opzionali.

6. EFFETTI DELLE TOLLERANZE DELLA MASSA IN ORDINE DI MARCIA SULLA MASSA UTILE

Indipendentemente dalla massa utile minima, occorre anche ricordare che le inevitabili differenze della massa in ordine di marcia dovute alla produzione si ripercuotono in modo speculare sulle riserve di carico residue:

se il nostro veicolo esemplificativo (cfr. punto 5.) viene ordinato ad es. con dispositivi opzionali con massa totale di 150 kg, sulla base del valore standard per la massa in ordine di marcia si ottiene una massa utile nominale di 225 kg. La capacità di carico effettiva può però differire da questo valore per via dei margini di tolleranza. Se la massa in ordine di marcia del veicolo risulta maggiorata entro il valore ammissibile di 1% rispetto a quanto riportato sulla documentazione di vendita, la massa utile di 225 kg si riduce a 196 kg:

3.500 kg	Massa massima tecnicamente ammissibile a pieno carico
- 2.929 kg	Massa reale del veicolo in ordine di marcia (+ 1% rispetto alla massa di 2.900 kg indicata sulla documentazione di vendita)
- 3 x 75 kg	Massa dei passeggeri
- 150 kg	Dispositivi opzionali ordinati per il veicolo concreto configurato
= 196 kg	Effettiva massa utile

Affinché la massa utile sia effettivamente garantita, quando si sceglie la configurazione del veicolo occorre calcolare preventivamente le tolleranze possibili e ammissibili nella massa in ordine di marcia. Raccomandiamo di pesare il camper prima di ogni viaggio su una pesa non automatica tenendo conto del peso individuale dei passeggeri, in modo da essere certi di non superare la massa massima tecnicamente ammissibile a pieno carico e la massa massima tecnicamente ammissibile sugli assi.



Potete trovare maggiori informazioni online!

www.carthago.com

La più grande scelta di modelli per la classe Premium

A voi la scelta!

Siete alla ricerca del camper Premium che fa per voi? A seconda della serie e del modello, vi offriamo fino a tre diversi veicoli base: Fiat Ducato, Mercedes-Benz Sprinter con telaio ribassato AL-KO speciale Carthago ad asse singolo o doppio e Iveco Daily con robusto telaio alto a longheroni, trazione posteriore e ruote gemellate. Tutti e tre i veicoli base

presentano vantaggi ben chiari. Scegliete il telaio più adatto alle vostre esigenze di praticità. Tutte le varianti di telaio hanno tuttavia qualcosa in comune: in combinazione con il DNA Premium Carthago si ottengono camper esclusivi e di qualità con il massimo livello di sicurezza. Su questo potete stare sicuri!



AL-KO



Mercedes-Benz

AL-KO

IVECO
DAILY

5,6 t/6,7 t

Veicolo base	Fiat Ducato			Mercedes-Benz Sprinter			Iveco Daily			
Disponibile per	c-compactline / c-tourer	chic c-line	chic e-line / liner-for-two	c-tourer	chic c-line / e-line	chic s-plus / liner-for-two				
Trazione e telaio										
Tipo di telaio	Telaio ribassato AL-KO speciale "light" (f35, f40)	Telaio ribassato AL-KO speciale Carthago (f40)	Telaio ribassato AL-KO speciale Carthago (f40)	Telaio ribassato AL-KO speciale Carthago 415 CDI			Telaio alto a longheroni			
Motorizzazione raccomandata	2,2 l da 180 CV	2,2 l da 180 CV	2,2 l da 180 CV	2,0 l da 170 CV			3,0 l da 207 CV			
Categoria dei gas di scarico	Euro 6d Final	Euro 6d Final / Euro VI E	Euro 6d Final / Euro VI E	Euro VI E			Euro VI E			
Tipo di trazione	Trazione anteriore	Trazione anteriore	Trazione anteriore	Trazione anteriore			Trazione posteriore con pneumatici gemellati asse posteriore			
Pesi totali massimi ammessi										
Versioni del telaio	Asse singolo	Asse singolo	Doppio asse	Asse singolo	Doppio asse	Asse singolo	Asse singolo	Doppio asse	5,6 t	6,7 t
Massa complessiva tecnicamente omologata (kg) *	3500 / 4250 / 4500	4500	5500	4800	5500	4500	4500	5500	5800	6700
Carico massimo asse anteriore (kg)	2100	2100	2300	2300	2300	2100	2100	2100	2300	2600
Carico massimo asse posteriore (kg)	2500	2500	2 x 1700	2700	2 x 1700	2430	2430	2 x 1800	3700	4690
Massa trainabile massima (kg)**	2000	1800	1800	1800	1800	2000	2000	1600	3260	3500
Peso di traino totale (kg)	6000	6000	6000	6000	6000	5880			9100	10700

* in parte in combinazione con opzioni di aumento del carico

** a seconda del peso complessivo trainato

Il camper più leggero degli integrali da 3,5 t nella

classe Premium Carthago: Adatto alla città, grazie alla larghezza esterna ridotta di 15 cm e alla lunghezza compatta del veicolo

I pesi superleggeri di classe Premium:

- Carico utile all'insegna della praticità anche nella categoria di peso da 3,5 t
- Ulteriore riduzione del peso fino a 39,5 kg con il pacchetto opzionale di riduzione del peso per rientrare nella categoria da 3,5 t

Cantina nel doppio pavimento con vano di stivaggio riscaldato:

- Altezza utile fino a 55,5 cm
- Accesso esterno tramite diversi grandi sportelli. Comodo accesso interno tramite coperchio della panca del gruppo sedute a L, panca laterale apribile (a seconda del modello) e grandi botole nel pavimento della cellula
- Grande vano di carico passante al centro (altezza interna 22 cm), con vano cantina ribassato (altezza utile 46 cm), comodamente caricabile anche attraverso la porta d'ingresso XL tramite una grande botola a pavimento apribile nella zona giorno
- Tutta la cantina nel doppio pavimento è riscaldata con funzione accumulo calore

Telaio ribassato AL-KO speciale Carthago light:

- Peso omologato totale da 3,5 t a 4,25 t

Carrozzeria Carthago dei Liner classe Premium:

- Giunzione della carrozzeria molto robusta con longherone portante (tetto-parete / pavimento-parete)
- Cellula assolutamente priva di legno, con espanso rigido RTM idrorepellente con nucleo isolante
- Pareti interne e soffitto in alluminio
- Rivestimento climatico in microfibra sulle pareti

Veicolo base**Fiat Ducato con telaio ribassato AL-KO speciale Carthago light**

- Motore: Diesel 2,2 l Multijet 3 con AdBlue (19 l), 140 CV / 103 kW, 4 cilindri, 350 Nm, Euro 6d Final, cambio a 6 marce, trazione anteriore
- Serbatoio carburante da 90 l
- Sistema di assistenza per vento laterale, Cruise Control, ABS, ESP, ASR, immobilizzatore elettronico, Hillholder, Hill Descent Control, Traction Plus, controllo stabilità per rimorchi, sistema anticollisione⁶⁵⁾
- Airbag conducente / passeggero¹¹⁾
- Sistema Start & Stop
- Climatizzatore manuale
- Vano portaoggetti
- Luci viaggio diurne a LED
- Paraspruzzi sull'asse anteriore e posteriore
- Kit emergenza Fix & Go

La carrozzeria della classe Premium Liner

- 10 anni di garanzia di impermeabilità
- Struttura della carrozzeria priva di legno con tetto e rivestimento del pavimento in VTR
- Giunzione tetto-parete con arrotondamento del tetto e longheroni
- Guide laterali sul tetto con deviazione acqua piovana
- Pareti laterali e posteriori con parte esterna e interna in alluminio
- Nucleo isolante in espanso RTM nel tetto, pavimento e parete laterale
- Giunzione pavimento-pareti laterali con longheroni in alluminio incollati su tutta la superficie e barriera contro il freddo aggiuntiva
- Spessore totale pareti e tetto 38 mm
- Sportelli esterni dello stesso materiale originale delle pareti laterali "Carthago Isoplus"
- Guarnizione sugli sportelli all'interno e all'esterno, guarnizione esterna come protezione anti spruzzi
- Sportelli esterni e porta della cellula con cerniere integrate
- Tappo del serbatoio del carburante inserito a filo superficie nella fiancata
- Bandelle laterali segmentate in profilato di alluminio
- Conrice posteriore in 4 parti con paraurti separato
- Luci posteriori Carthago con "C" branding Carthago in LED
- Finestre cellula Seitz S4 con doppio telaio privo di ponti termici, vetri isolanti, zanzariera avvolgibile e oscurante plissettato
- Luce esterna a LED sopra la porta della cellula con profilo anti goccia
- Gradino di ingresso porta della cellula elettrico con allarme acustico

Cabina

- Cruscotto profondamente inclinato in avanti (contatto visivo ravvicinato sulla strada 2,77 m)
- Tendina plissettata per parabrezza con struttura isolante a nido d'ape
- Tendina plissettata oscurante sui finestrini (con comando laterale)
- Maschera frontale in VTR, isolata a doppio guscio
- Porta cabina con doppia serratura di sicurezza, finestrino elettrico e profilo gocciolatoio per deviazione acqua piovana
- Isolamento acustico vano motore
- Sedili guida e passeggero comfort Aguti con integrazione delle cinture, abbinati alla stoffa dell'abitacolo, girevoli, braccioli rivestiti
- Cruscotto con pratica parete laterale e predisposizione per monitor retrocamera e portabevande
- Rivestimento in pelle sotto al letto basculante con riparo dal sole, spot LED e vani pensili laterali

Cantina nel doppio pavimento

- Altezza utile fino a 55,5 cm
- Vano di carico passante riscaldato e illuminato
- Accesso esterno tramite diversi grandi sportelli
- Accesso interno tramite gruppo sedute a L con rivestimento brevettato, panca laterale apribile (non sul modello 141 LE) e grande sportello nella zona d'ingresso dell'abitacolo
- Vano di carico in posizione centrale (altezza interna 22 cm) con vano in stile cantina ribassato (altezza utile 46 cm)

 **Grande garage per scooter**

- Garage per scooter caricabile fino a 350 kg
- Grande porta del garage sul lato passeggero, porta aggiuntiva sul lato guida
- Piastra pavimento del garage con parte interna ed esterna in VTR, rivestimento antiscivolo
- Completamente isolato e riscaldato
- Sistema di ancoraggio tramite longherone in alluminio con otto occhielli

 **Interni**

- Stile epic: mobilio in frassino brillante con frontali in avorio a specchio

 **Abitacolo**

- Pareti e soffitto con rivestimento climatico in microfibra
- Gruppo sedute a L con panca laterale (modello 141 LE con sedile laterale estraibile)
- Rivestimento della parete dietro il sedile laterale con estetica in pelle (non nel modello 141 LE)
- Tavolo dell'abitacolo girevole a 360° e scorrevole in due sensi tramite pedale
- Scarpiera apribile con sistema di stivaggio posizionata nello zoccolo della panca e luce a LED
- Imbottitura dei sedili con nucleo in espanso a più strati e funzione di sostegno lombare
- Tecnica di doppio collegamento "Durafix": mobili avvitati e uniti a tenone e mortasa
- Meccanismo di chiusura ammortizzata degli sportelli
- Sistema di tendine con tende decorative amovibili

 **Cucina**

- Piano di lavoro della cucina con decorazione ardesia antigraffio
- Striscia LED sotto il bordo del piano di lavoro
- Blocco cucina con cassetto per le posate
- Pattumiera nella zona igienicamente separata
- Cassetti della cucina montati su cuscinetti a rullo "easy glide" con fincorsa ammortizzato
- Fornello a 3 fuochi "Profi Gourmet" con copertura in vetro divisa, robusta griglia in ghisa e superficie in vetro
- Lavello rotondo in acciaio inox incassato nel piano di lavoro, con coperchio del lavello multifunzione e sistema di aggancio alla parete per estendere la superficie di lavoro
- Rubinetteria in metallo con pratica altezza per le pentole più grandi
- Slimtower con apertura su entrambi i lati, vano freezer separato, ricerca automatica della fonte di energia: 12 V / 230 V / gas
- Oblò Mini-Heki

 **Bagno e spogliatoio****Zona spogliatoio e divisorio**

- Vano spogliatoio con porta divisoria dalla zona giorno (non per il modello 138 DB)

Bagno combinato con doccia separabile a sezione circolare (Modelli 138 DB, 143 LE)

- Portasalviette sopra la doccia circolare
- Doccetta regolabile in altezza su barra cromata
- Oblò Mini-Heki
- Armadio sottolavabo con porta carta igienica, armadio a specchi

Bagno orientabile Vario (modello 141 LE)

- Parete interna orientabile con grande specchio e lavabo
- Ingresso doccia "one level"
- Doccetta regolabile in altezza su barra cromata
- Oblò Mini-Heki
- Piatto doccia con porta scorrevole che protegge dagli sguardi indiscreti quando la zona spogliatoio è aperta
- Copertura della toilette in legno

 **Zona notte****Letto basculante sopra la cabina**

- Rete a doghe e materasso di qualità
- Letto extra basso: accesso tramite la panca laterale
- Superficie stabile in posizione notte, ripiano per i libri e spot LED
- Tendina divisoria davanti al letto basculante per separare il letto dall'abitacolo

Letti fissi posteriori

- Rete a doghe divisa in due, riscaldata e ventilata dal basso
- Materassi in schiuma fredda a 7 zone di alta qualità
- Oblò Mini-Heki
- Finestra della cellula nella parete posteriore sopra il letto (modello 138 DB)

Letti singoli longitudinali

- Zona della testa sollevabile
- Estensione della superficie tra i letti singoli longitudinali
- Armadi guardaroba sotto i letti incassati fino nel doppio pavimento e con funzione di sollevamento e materassi divisi
- Pensili perimetrali

 **Impianti di bordo****Acqua**

- Serbatoi acque chiare e acque grigie nella cantina nel doppio pavimento riscaldato, apertura per la pulizia tramite botola nel pavimento dell'abitacolo o garage per scooter (a seconda del modello)
- Centrale di controllo acque di scarico nella cantina nel doppio pavimento centrale
- Impianto idrico con pompa a pressostato che richiede pochissima manutenzione

Gas

- Vano bombole sul retro accessibile tramite sportello separato
- Attacco per 2 bombole del gas da 11 kg
- Rubinetti di chiusura del gas nell'area cucina

Impianto elettrico

- Centralina elettrica nel garage per scooter con caricabatteria, fusibili, interruttore salvavita, carica automatica 16 A con spegnimento automatico in caso di bassa tensione
- Centrale batterie riscaldata, 1 batteria al gel da 80 Ah nel vano cantina nel doppio pavimento, accesso tramite vano di stivaggio nel pavimento, staccabatterie
- Pannello comandi digitale Truma CP+ per il riscaldamento ad aria calda, dietro il pannello tecnico sopra la porta d'ingresso
- Presa da 230 V nella zona del gruppo sedute, nella zona d'ingresso, in cucina, in bagno e nel garage per scooter
- Presa 12 V in cabina (2 x)
- Presa USB in cabina (2 x)

Innovativo concetto di illuminazione

- Baldacchini a soffitto con ulteriori spot LED e illuminazione indiretta a LED
- Luce mirata a LED nello zoccolo della panca
- Illuminazione diffusa e illuminazione ordinaria commutabili separatamente

 **Tecnologia di riscaldamento**

- Bocchette d'aria calda in cabina, nell'area anteriore del cruscotto, negli ingressi, nell'abitacolo, nella cantina nel doppio pavimento e nel garage per scooter
- Cruscotto con riscaldamento mirato ed effetto riscaldamento superfici
- Effetto riscaldamento a pavimento grazie alla "cantina" nel doppio pavimento con accumulatore climatico



Raccomandiamo di chiedere al concessionario il prezzo in vigore al momento della conclusione del contratto! ¹⁰⁵⁾



Prima di firmare il contratto, leggere con attenzione le avvertenze legali per i dati sulla massa alle pagg. 3-6!



In alternativa è possibile scansionare un codice QR per leggere tutte le informazioni importanti sul tema delle masse!

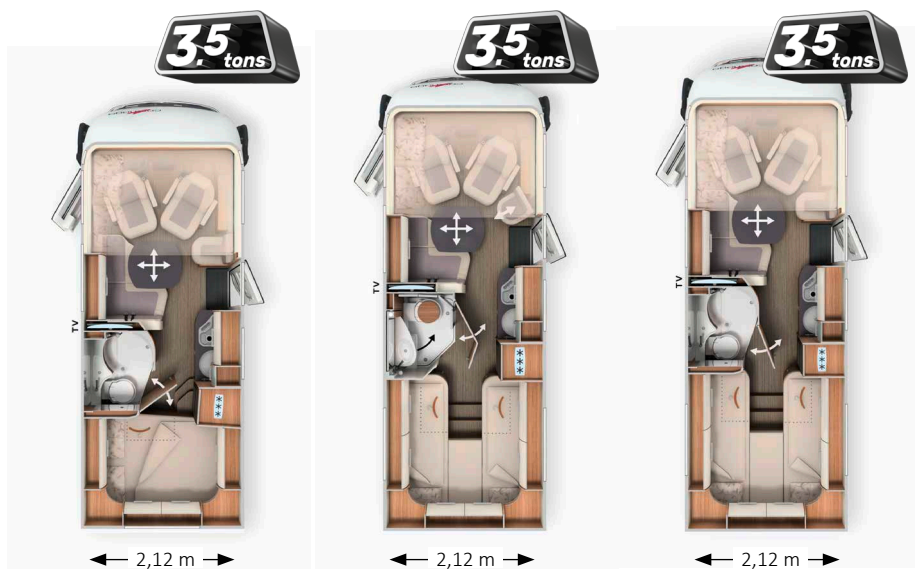

	I 138 DB	I 141 LE	I 143 LE
Veicolo base	Fiat Ducato	Fiat Ducato	Fiat Ducato
Telaio di serie	Telaio ribassato AL-KO 35 light	Telaio ribassato AL-KO 35 light	Telaio ribassato AL-KO 35 light
Motorizzazione base	Diesel 2,2 l (140 CV / 103 kW)	Diesel 2,2 l (140 CV / 103 kW)	Diesel 2,2 l (140 CV / 103 kW)
Lunghezza / Larghezza / Altezza (mm) ^{1) 2) 3)}	6410 / 2120 / 2920	6650 / 2120 / 2920	6950 / 2120 / 2920
Passo (mm)	3525	3525	3800
Altezza doppio pavimento / cantina nel doppio pavimento (mm)	220 / 460	220 / 460	220 / 460
Altezza interna nell'abitacolo (mm)	1980	1980	1980
Altezza interna garage posteriore (mm)	1200	1200	1200
Larghezza / altezza porta garage posteriore lato passeggero (mm)	925 x 1140	1050 x 1140	1050 x 1140
Larghezza / altezza porta garage posteriore lato guida (mm)	680 x 1140	850 x 1140	850 x 1140
Peso massimo consentito (kg) ⁹⁾	3.500 / 4.250 ¹⁾	3.500 / 4.250 ¹⁾	3.500 / 4.250 ¹⁾
Massa in condizioni di marcia (kg) ⁶⁾	2.885 (2.741-3.029)	2.935 (2.788-3.082)	2.995 (2.845-3.145)
Massa max stabilita dal costruttore per dispositivi opzionali di serie (kg) ⁷⁾	236	184	121
Massa trainabile max. (kg) ¹⁰⁾	2000	2000	2000
Numero massimo dei posti viaggio con cinture a 3 punti (di serie) ⁵⁾	4	4	4
Posti letto (di serie/optional)	4 / 5	4	4 / 5
Dimensioni letto posteriore (mm)	1960 x 1470 / 1350	2000 / 1900 x 850	2000 / 1900 x 850
Dimensioni letto basculante (mm)	1800 x 1600	1800 x 1600	1800 x 1600
Misura trasformazione letto gruppo sedute (mm)*	1890 x 1100 / 675	-	1890 x 1100 / 675
Volume frigorifero / di cui vano freezer (l)	133 / 12	133 / 12	133 / 12
Sistema di riscaldamento	Truma Combi 6	Truma Combi 6	Truma Combi 6
Volume acque chiare (l) ⁵²⁾	150	150	150
Volume acque chiare pieno per il viaggio (l)	20	20	20
Volume acque grigie (l)	140	140	140
Capacità delle batterie (Ah)	80	80	80
Prese 230 V / 12 V / USB	5 / 2 / 2	5 / 2 / 2	5 / 2 / 2
Cod. art.	110010	110025	110014

¹⁾ optional versione telaio Fiat Ducato f40 heavy
* in combinazione con dotazioni speciali

²⁾ Per larghezza totale veicolo si intende la misura tra l'esterno delle due pareti misurate (parafanghi laterali ca.: + 70 mm).

Cod. art. 216032

Pacchetto base plus	Peso	
	kg	EUR
Opzioni telaio		
Copricerchi Carthago		85
Specchietti in stile bus "Carthago best view" bicolore nero/bianco, regolabili elettricamente e riscaldabili		425
Climatizzatore automatico cabina di guida ³³⁾		555
Booster di ricarica ⁴⁷⁾		220
Sedili comfort in cabina con regolazione dell'altezza e dell'inclinazione (avanti / indietro)		595
Abbellimento del cruscotto con griglie di ventilazione cromate		250
Predisposizione radio con antenna sul tetto e DAB+, altoparlanti (4 x) ⁸⁸⁾		465
Radio / Moniceiver Pioneer 6,8" con DAB+ ⁸⁰⁾		670
Opzioni cellula		
Oblò Midi-Heki con spot LED sopra il gruppo sedute a L		710
Ampia porta del garage per scooter lato guida		595
Porta cellula XL "premium two 2.0" (larghezza 63 cm) con doppia chiusura, finestra e zanzariera avvolgibile		545
Areazione toilette SOG tramite camino sul tetto		380
Kit tubi flessibili acque grigie per uno smaltimento confortevole		125
Presa USB nel pensile sopra il letto posteriore		115
Predisposizione oblò con ventola elettrica		250
Predisposizione impianto fotovoltaico		250
Predisposizione impianto SAT		250
Predisposizione retrocamera (lente singola)		250
Prezzo complessivo per le singole opzioni		6.735
Prezzo del pacchetto	42	5.590
Il vostro risparmio		1.145
210330 SOVRAPPREZZO Mediacenter Pioneer 9" con navigatore, funzione di calcolo itinerari per camper, DAB+ ¹⁹⁾	-	935

Cod. art. 216500

Pacchetto per la riduzione del peso a 3,5 t (solo in combinazione con f35) ⁹⁰⁾	Peso	
	kg	EUR
Serbatoio carburante 60 l (al posto del serbatoio carburante di serie da 90 l)		✓
Batteria al litio da 90 Ah incl. computer per batterie al posto della batteria al gel da 80 Ah ¹⁰⁶⁾		✓
Senza aerazione toilette SOG tramite camino sul tetto		✓
Senza tubi flessibili acque grigie per uno smaltimento confortevole		✓
Senza predisposizione impianto fotovoltaico		✓
Prezzo del pacchetto	-39,5	1.530

Cod. art. 216009

Pacchetto Infotainment Fiat*	Peso	
	kg	EUR
Strumento combinato digitale con display a colori nel cruscotto ¹⁰⁴⁾		✓
Volante e pomello del cambio in pelle con tasti multifunzione		✓
Sistema multimediale Fiat 10,1" con navigatore, funzione di calcolo itinerari per camper e DAB+ ⁵¹⁾		✓
Prezzo del pacchetto	2	2.865

* Il sistema multimediale Fiat 10,1" sostituisce la radio / Moniceiver Pioneer 6,8", il che incide sul prezzo. Pacchetto Infotainment Fiat non disponibile in combinazione con Mediacenter Pioneer 9"

Cod. art. 212009

Pacchetto multimedia	Peso	
	kg	EUR
Sistema di retrocamera con lente singola e monitor a colori da 7" su un lato del cruscotto		1.180
Sistema di estrazione TV per armadio TV sopra il gruppo sedute a L ³⁶⁾		730
Smart TV a LED 24" ³⁹⁾		1.500
Prezzo complessivo per le singole opzioni		3.410
Prezzo del pacchetto	21	2.350
Il vostro risparmio		1.060
210260 SOVRAPPREZZO 138 DB, 143 LE: armadio TV di design con Smart TV a LED da 32" invece di 24" ³⁹⁾	5	865
210305 SOVRAPPREZZO Retrocamera con lente doppia e shutter invece della lente singola ⁸³⁾	1	710

Cod. art.

210730

Pacchetto Cucina / Caffè ¹⁰³⁾ *	Peso	
	kg	EUR
Inverter 12 V/230 V, 1800 Watt, con funzione di commutazione automatica*		2.000
Macchina del caffè a capsule con set di collegamento e sistema di estrazione		330
Prezzo complessivo per le singole opzioni		2.330
Prezzo del pacchetto	12	1.980
Il vostro risparmio		350

*Solo in combinazione con la seconda batteria della cellula (al gel) o al litio

Cod. art.		€ incl. 22 % IVA	kg	I-138 DB	I-141 LE	I-143 LE
Telaio Fiat Ducato						
310021	Motore 140 CV / 103 kW, Euro 6d Final, f35 light, cambio automatico a 9 marce ⁶⁷⁾ ⁶⁸⁾	4.095	55	○	○	○
310024	Motore 180 CV / 132 kW, Euro 6d Final, f35 light, cambio manuale ⁶⁷⁾	4.625	20	○	○	○
310025	Motore 180 CV / 132 kW, Euro 6d Final, f35 light, cambio automatico a 9 marce ⁶⁷⁾ ⁶⁸⁾	8.715	55	○	○	○
310026	Motore 180 CV / 132 kW, Euro 6d Final, f40 heavy (peso omologato tot. 4.250 kg), cambio manuale ¹⁰⁾ ⁶⁷⁾	6.830	66	○	○	○
310027	Motore 180 CV / 132 kW, Euro 6d Final, f40 heavy (peso omologato tot. 4.250 kg), cambio automatico a 9 marce ¹⁰⁾ ⁶⁷⁾	10.920	61	○	○	○
330325	Cerchi in acciaio Fiat 16 pollici anziché 15 pollici per telaio f35 light	370	29	○	○	○
330330	Cerchi in lega Fiat 16" per telaio f35 light in combinazione con cambio manuale	1.120	22,5	○	○	○
330340	Cerchi in lega 16" Fiat per telaio f40 heavy / f35 in combinazione con cambio automatico a 9 marce	915	-8	○	○	○
310610	Serbatoio da 60 l anziché da 90 l (solo con f35 light)	65	-24	○	○	○
311810	Molla rinforzata asse anteriore per un comfort di guida ottimizzato ⁵⁷⁾	640	3	○	○	○
311815	Ammortizzatore AL-KO "ACS" High Performance sull'asse anteriore ⁵⁷⁾	1.530	-	○	○	○
310630	Volante e pomello del cambio in pelle	320	-	●	●	●
310632	Volante multifunzione (radiocomando tramite tasti)	320	-	●	●	●
331620	Fendinebbia	360	4	○	○	○
311614	Fari BI-LED (anabbaglianti e abbaglianti)	1.170	-	○	○	○
311400	Gancio traino amovibile	1.950	60	○	○	○
311300	Piedini di stazionamento posteriori a manovella per stabilizzare il veicolo da fermo	455	10	○	○	○
Esterno cellula						
410121	Chiusura centralizzata per porta della cellula XL "premium two 2.0" e porta della cabina	475	-	○	○	○
410150	Serratura di sicurezza aggiuntive sulla porta della cabina e della cellula	730	2	○	○	○
410520	Veranda a tetto con cassetta alluminio e telo grigio, lunghezza: 4,0 m	1.795	39	○	○	○
410560	Veranda a tetto con cassetta alluminio e telo grigio, lunghezza: 4,5 m	1.920	42	-	○	○
410660	Pannello isolante per parabrezza e finestrini cabina esterno	475	10	○	○	○
410700	Doppi vetri isolanti nei finestrini laterali / finestrini della porta in cabina	1.180	10	○	○	○
410840	Finestra aggiunta per il letto posteriore sul lato del passeggero	425	2	○	X	X
410785	Oblò Mini-Heki in cabina / Letto basculante	360	3	○	○	○
410850	Oblò con ventola elettrica sopra la zona cucina ²²⁾	535	5	○	○	○
Impianto elettrico						
510020	Seconda batteria al gel da 80 Ah per la cellula nella centralina batterie	555	26	○	○	○
510053	Batteria agli ioni di litio da 150 Ah con specifico caricabatteria elettronico e display touch sep. ⁵⁵⁾	2.475	-9	○	○	○
510081	Impianto fotovoltaico: 2 x 110 Watt ¹²⁾	2.045	13	-	○	○
510180	Inverter da 12 V a 230 V, 1.800 W con funzione di commutazione ¹⁰³⁾	2.000	10	●	●	●
510255	Pacchetto prese con prese aggiuntive (3 x 230 V, 2 x USB) ⁴⁵⁾	505	3	○	○	○
510201	Impianto d'allarme Carthago Security ³⁵⁾	1.460	3	○	○	○

Cod. art.		€ incl. 22 % IVA	kg	I 138 DB	I 141 LE	I 143 LE
Gas acqua altro						
610020	Truma DuoControl CS ⁷³⁾	455	3	○	○	○
610021	Filtro gas per Truma DuoControl CS (raccomandato) ⁹⁵⁾	230	0,5	○	○	○
610045	Sistema comfort per l'estrazione vano bombole (solo in combinazione con Truma DuoControl CS)	670	6	○	○	○
610140	Doccia esterna calda/fredda nel garage per scooter sul lato passeggero	360	2,5	○	○	○
610480	Upgrade garage per scooter con feltro agugliato, reti portabagagli	360	10	○	○	○
610500	Rivestimento in alluminio gofrato per garage per scooter	185	20	○	○	○
Cucina apparecchi						
550067	Forno a gas con grill installato nel mobile cucina ³⁷⁾	1.090	12	○	○	○
550287	Macchina del caffè a capsule con set di collegamento e sistema di estrazione	330	2	●	●	●
Riscaldamento climatizzatore						
650040	Truma Combi 6E (resistenza elettrica aggiuntiva 2 x 900 Watt/230 V)	760	1	○	○	○
Multimedia						
710029	Mediacenter Pioneer 9" con navigatore, funzione di calcolo itinerari per camper, DAB+ ¹⁹⁾	1.600	-	○	○	○
710160	Sistema di retrocamera con lente singola, con monitor a colori da 7" ⁸²⁾	1.180	6	●	●	●
710180	Sistema di retrocamera con lente doppia, shutter con monitor a colori da 7" ⁸³⁾	1.890	7	○	○	○
710506	Sistema di estrazione TV per armadio TV gruppo sedute ³⁶⁾	730	5	●	●	●
710547	Schermo piatto a LED da 24" per sistema di estrazione dello schermo TV / supporto TV ³⁹⁾	1.500	10	●	●	●
910460	Collegamento TV aggiuntivo nella zona notte ³⁶⁾	350	3,5	-	○	○
710575	Telecamera di servizio sul tubo di scarico del serbatoio delle acque grigie ⁸⁵⁾	585	0,5	○	○	○
Impianti SAT						
750030	Impianto Sat Teleco Flatsat 65 con slot CI ¹²⁾	2.895	25	○	○	○
750031	Impianto Sat Teleco Flatsat 65 Twin LNB per seconda TV con slot CI ¹²⁾	3.120	27	-	○	○
Interni						
810027	Stile casablanca ⁷⁷⁾	710	-	○	○	○
810100	Pavimento in moquette per la zona giorno	380	6	○	○	○
810120	Pavimento in moquette per la zona cabina guida	195	1	○	○	○
810440	Senza letto basculante, ma con pensili perimetrali sopra la cabina	680	-10	○	○	○
810260	Letto posteriore con sistema di ammortizzazione Carawinx al posto della rete a doghe	585	4,5	○	○	○
810580	Gruppo sedute trasformabile in posto letto ⁶⁹⁾	605	10	○	-	○
810726	Pedana doccia impermeabile coordinata al design dell'abitacolo	240	3,5	○	-	○
Tappezzeria zona giorno						
850600	Barcelona – combinazione tessuto-Antara	Di serie	-	X	X	X
850610	Venezia – combinazione tessuto-Antara	Di serie	-	X	X	X
850620	Cambridge – combinazione tessuto-Antara	Di serie	-	X	X	X
850630	Rom – combinazione tessuto-Antara	Di serie	-	X	X	X
850700	Malaga – combinazione similpelle-stoffa	435	3	○	○	○
850640	Davos – combinazione similpelle-stoffa	435	3	○	○	○
850710	Rivestimento parzialmente in pelle avorio – combinazione pelle-stoffa	1.530	7	○	○	○
850720	Rivestimento parzialmente in pelle Macchiato – combinazione pelle-stoffa	1.530	7	○	○	○
850690	Pelle avorio	3.775	10	○	○	○
850730	Pelle Sand (non in combinazione con stile casablanca)	3.775	10	○	○	○
850740	Pelle Macchiato	3.775	10	○	○	○
850501	Corredo per letto e set decorativo: cuscini decorativi, copriletto, set di lenzuola ad angoli con elastici ²⁶⁾	425	7	○	○	○

Versatili ed esigenti

Modelli Lightweight con veicoli di lunghezze ridotte per soddisfare le esigenze della categoria da 3,5 t e modelli comfort fino a 4,5 t di peso totale

Superleggeri - Classe Premium:



- Una selezione di modelli è disponibile anche con massa ammissibile di 3.500 kg
- Ulteriore riduzione del peso fino a 39,5 kg con il pacchetto opzionale di riduzione del peso per rientrare nella categoria da 3,5 t
- Design esterno con griglia del radiatore con estetica v-face e montanti orizzontali cromati

Cantina nel doppio pavimento con vano di stivaggio riscaldato:



- Altezza utile fino a 55,5 cm
- Accesso esterno tramite diversi grandi sportelli. Comodo accesso interno coperchio della panca del gruppo sedute a L, panca laterale apribile (a seconda del modello) e grandi botole sul pavimento dell'abitacolo
- Grande vano di carico passante al centro (altezza interna 22 cm), con vano cantina ribassato (altezza utile 46 cm), comodamente caricabile anche attraverso la porta d'ingresso XL tramite una grande botola a pavimento apribile nella zona giorno
- Tutta la cantina nel doppio pavimento è riscaldata con funzione accumulo calore

Telaio ribassato AL-KO speciale Carthago:



Mercedes-Benz

- Peso omologato totale da 3,5 t a 4,5 t

Carrozzeria Carthago dei Liner classe Premium:



- Giunzione della carrozzeria molto robusta con longherone portante (tetto-parete / pavimento-parete)
- Cellula assolutamente priva di legno, con espanso rigido RTM idrorepellente con nucleo isolante
- Pareti interne e soffitto in alluminio
- Rivestimento climatico in microfibra sulle pareti

Veicolo base

- Luci viaggio diurne a LED
- Airbag conducente / passeggero ¹¹⁾
- Paraspruzzi sull'asse anteriore e posteriore
- Kit emergenza Fix & Go

Fiat Ducato con telaio ribassato AL-KO speciale Carthago

- Motore: Diesel 2,2 l Multijet 3 con AdBlue (19 l), 140 CV / 103 kW, 4 cilindri, 350 Nm, Euro 6d Final, cambio a 6 marce, trazione anteriore
- Serbatoio carburante da 90 l
- Sistema di assistenza per vento laterale, Cruise Control, ABS, ESP, ASR, immobilizzatore elettronico, Hillholder, Hill Descent Control, Traction Plus, controllo stabilità per rimorchi, sistema anticollisione ⁶⁵⁾
- Sistema Start & Stop
- Climatizzatore manuale
- Vano portaoggetti

Mercedes-Benz Sprinter con telaio ribassato AL-KO speciale Carthago

- Motore: Diesel 2,0 l con AdBlue (22 l), 150 CV / 110 kW, 4 cilindri, 330 Nm, Euro VI E, cambio a 6 marce, trazione anteriore
- Cerchi in acciaio da 16 pollici
- Serbatoio carburante da 65 l
- Keyless Start caricabatteria elettronico con tasto Start/Stop
- Sistema di assistenza per vento laterale, assistenza alla partenza in salita, ABS, ASR, EBV, ESP
- Cupholder lato guida e passeggero, vano portaoggetti lato passeggero
- Coperchio ribaltabile per superficie di appoggio
- Controllo automatico anabbaglianti
- Sistema chiamata d'emergenza Mercedes-Benz, assistenza in caso di panne
- Batteria AGM 12 V / 92 Ah
- Predisposizione (set di cavi) per chiusura centralizzata porta della cellula
- Riscaldamento ad aria calda aggiuntivo elettrico in cabina

La carrozzeria della classe Premium Liner

- 10 anni di garanzia di impermeabilità
- Struttura della carrozzeria priva di legno con tetto e rivestimento del pavimento in VTR
- Giunzione tetto-parete con arrotondamento del tetto e longheroni
- Guide laterali sul tetto con deviazione acqua piovana
- Pareti laterali e posteriori con parte esterna e interna in alluminio
- Nucleo isolante in espanso RTM nel tetto, pavimento e parete laterale
- Giunzione pavimento-pareti laterali con longheroni in alluminio incollato su tutta la superficie a taglio termico
- Spessore totale pareti e tetto 38 mm
- Sportelli esterni dello stesso materiale originale delle laterali "Carthago Isoplus"
- Guarnizione sugli sportelli all'interno e all'esterno, guarnizione esterna come protezione anti spruzzi
- Sportelli esterni e porta della cellula con cerniere integrate
- Tappo del serbatoio del carburante inserito a filo superficie nella fiancata
- Bandelle laterali segmentate in profilato di alluminio
- Telaio posteriore in 4 parti con paraurti separato (Modello 145 RB LE: moderno design del retro dinamico)
- Luci posteriori Carthago con "C" branding Carthago in LED
- Finestre cellula Seitz S4 con doppio telaio privo di ponti termici, vetri isolanti, zanzariera avvolgibile e oscurante plissettato
- Luce esterna a LED sopra la porta della cellula con profilo anti goccia
- Gradino di ingresso porta della cellula elettrico con allarme acustico

Cabina

- Cruscotto profondamente inclinato in avanti (contatto visivo ravvicinato sulla strada su Fiat 2,77 m, Mercedes-Benz 3,77 m)
- Tendina plissettata per parabrezza con struttura isolante a nido d'ape
- Tendina plissettata oscurante sui finestrini (con comando laterale)
- Maschera frontale in VTR, isolata a doppio guscio

- Porta cabina con doppia serratura di sicurezza, finestrino elettrico e profilo gocciolatoio per deviazione acqua piovana
- Isolamento acustico vano motore
- Sedili guida e passeggero comfort Aguti "Roadliner" personalizzati con Brand Carthago, nella stessa tappezzeria della zona giorno, girevoli, con cinture di sicurezza integrate e braccioli imbottiti
- Cruscotto con sagomatura in pelle, pratica parete laterale e predisposizione per monitor retrocamera integrato e portabevande
- Rivestimento in pelle sotto al letto basculante con riparo dal sole, spot LED e vani pensili laterali

Cantina nel doppio pavimento

- Altezza utile fino a 55,5 cm
- Vano di carico passante riscaldato e illuminato
- Accesso esterno tramite diversi grandi sportelli
- Accesso interno tramite gruppo sedute a L con rivestimento brevettato, panca laterale apribile o estraibile (non sul modello 141 LE) e grande sportello nella zona d'ingresso e in cucina
- Vano di carico in posizione centrale (altezza interna 22 cm) con vano in stile cantina ribassato (altezza utile 46 cm)

Grande garage per scooter

- Garage per scooter caricabile fino a 350 kg
- Grande porta del garage sul lato passeggero, porta aggiuntiva sul lato guida
- Piastra pavimento del garage con parte interna ed esterna in VTR, rivestimento antiscivolo
- Completamente isolato e riscaldato
- Sistema di ancoraggio tramite longherone in alluminio con otto occhielli

Interni

- Stile epic: mobili in frassino brillante con frontali in avorio a specchio
- Stile Casablanca: mobili in colore ciliegio con frontali dei pensili in avorio a specchio (optional, modello della serie 145 RB LE)

Abitacolo

- Pareti e soffitto con rivestimento climatico in microfibra
- Gruppo sedute a L con panca laterale (modello 141 LE con sedile laterale estraibile)
- Rivestimento della parete dietro il sedile laterale con estetica in pelle (non nel modello 141 LE)
- Tavolo dell'abitacolo girevole a 360° e scorrevole in due sensi tramite pedale
- Scarpiera apribile con sistema di stivaggio nello zoccolo della panca e luce a LED
- Imbottitura dei sedili con nucleo in espanso a più strati e funzione di sostegno lombare
- Tecnica di doppio collegamento "Durafix": mobili avvitati e uniti a tenone e mortasa
- Meccanismo di chiusura ammortizzata degli sportelli
- Sistema di tendine con tende decorative amovibili

Cucina

- Piano di lavoro come separazione visiva degli spazi e superficie di lavoro aggiuntiva (non sui modelli 141 LE, 143 LE)
- Piano di lavoro della cucina con decorazione ardesia antigraffio
- Striscia LED sotto il bordo del piano di lavoro
- Blocco cucina con cassetto per le posate
- Pattumiera nella zona igienicamente separata
- Cassetti della cucina montati su cuscinetti a rullo "easy glide" con finecorsa ammortizzato
- Forno a tre fuochi "Profi Gourmet" con copertura in vetro divisa (modelli 141 LE, 143 LE monopezzo), robusta griglia in ghisa e fondo in vetro
- Lavello rotondo in acciaio inox incassato nel piano di lavoro, con coperchio del lavello multifunzione e sistema di aggancio alla parete per estendere la superficie di lavoro

- Rubinetteria in metallo con pratica altezza per le pentole più grandi
- Paraspruzzi della cucina con vetro decorato Crema
- Grande frigorifero con apertura su entrambi i lati (modelli 141 LE, 143 LE, 145 RB LE: Slimtower 145 l), vano freezer separato, ricerca automatica della fonte di energia 12 V/230 V/gas
- Oblò Mini-Heki

Bagno e spogliatoio

Zona spogliatoio e divisorio

- Vano spogliatoio con porta divisoria zona lavandino o bagno spazioso, richiudibile dalla zona giorno
- Massiccia porta scorrevole in legno davanti alla zona notte (modelli 148 LE, 149 LE)
- parete estraibile per lo schermo TV davanti alla zona notte (modello 150 QB)
- Armadio guardaroba alto fino al soffitto con aste appendiabiti e ripiano sul fondo (modello 148 LE)

Bagno combinato con doccia separabile a sezione circolare (Modelli 143 LE, 148 LE)

- Portasalviette sopra la doccia circolare
- Doccetta regolabile in altezza su barra cromata
- Oblò Mini-Heki
- Armadio sottolavabo con porta carta igienica, armadio a specchi

Bagno orientabile Vario (Modello 141 LE)

- Parete interna orientabile con grande specchio e lavabo
- Ingresso doccia "one level"
- Doccetta regolabile in altezza su barra cromata
- Oblò Mini-Heki
- Piatto doccia con porta scorrevole che protegge dagli sguardi indiscreti quando la zona spogliatoio è aperta
- Copertura della toilette in legno

Bagno spazioso con zona doccia separata (Modelli 145 RB LE, 149 LE, 150 QB)

- Ingresso doccia "one level"
- Portasalviette sopra la doccia circolare
- Pedana doccia impermeabile coordinata al design dell'abitacolo (modello 149 LE)
- Pedana doccia coordinata al design dell'abitacolo, estraibile per fare la doccia (modelli 145 RB LE, 150 QB)
- Doccetta regolabile in altezza su barra cromata
- Oblò tetto nel vano doccia
- Oblò Mini-Heki zona lavandino
- Armadio sottolavabo con porta carta igienica, armadio a specchi

Zona notte

Letto basculante sopra la cabina

- Rete a doghe e materasso di qualità
- Letto extra basso: accesso tramite la panca laterale
- Superficie stabile in posizione notte, ripiano per i libri e spot LED
- Tendina divisoria davanti al letto basculante per separare il letto dall'abitacolo

Letti fissi posteriori

- Rete a doghe divisa in due, riscaldata e ventilata dal basso
- Materassi in schiuma fredda a 7 zone di alta qualità
- Oblò Mini-Heki
- Zona della testa sollevabile

Letti singoli longitudinali

- Gradino comfort estraibile con spazio di stivaggio aggiuntivo con estensione della superficie del letto (optional per i modelli 141 LE, 143 LE)
- Gradino estraibile con estensione della superficie del letto (modelli 141 LE, 143 LE)

- Gradino di accesso fisso, gradino di accesso estraibile con estensione della superficie come optional (modello 145 RB LE)
- Armadi guardaroba ribassati sotto i letti nella cantina nel doppio pavimento (a seconda dei modelli), con funzione di sollevamento e materassi divisi
- Pensili perimetrali

Impianti di bordo

Acqua

- Serbatoi acque chiare e acque grigie nella cantina nel doppio pavimento riscaldato, apertura per la pulizia tramite botola nel pavimento dell'abitacolo o garage per scooter (a seconda del modello)
- Centrale di controllo acque di scarico nella cantina nel doppio pavimento centrale
- Impianto idrico con pompa a pressostato che richiede pochissima manutenzione

Gas

- Vano bombole esterno, posizionato in basso, sportelli esterni con braccio separato (modelli 145 RB LE, 148 LE, 149 LE, 150 QB)
- Vano bombole sul retro accessibile tramite sportello separato (modelli 141 LE, 143 LE)
- Attacco per 2 bombole del gas da 11 kg
- Rubinetti di chiusura del gas nell'area cucina

Impianto elettrico

- Centralina elettrica nel garage per scooter con caricabatteria, fusibili, interruttore salvavita, carica automatica 16 A con spegnimento automatico in caso di bassa tensione
- Centrale batterie riscaldata, 1 batteria al gel da 80 Ah nel doppio pavimento, accesso tramite vano di stivaggio nel doppio pavimento sul lato guida, con staccabatterie
- Pannello comandi digitale Truma CP+ per il riscaldamento ad aria calda, dietro il pannello tecnico sopra la porta d'ingresso
- Presa da 230 V nella zona del gruppo sedute, nella zona d'ingresso, in cucina, in bagno e nel garage per scooter
- Presa da 12 V in cabina (Fiat: 2 x Mercedes-Benz: 1 x)
- Presa USB in cabina (Fiat 2 x Mercedes-Benz: 1 x)

Innovativo concetto di illuminazione

- Baldacchini a soffitto con ulteriori spot LED e illuminazione indiretta a LED
- Luce mirata LED nella zona della cucina / nello zoccolo della panca (modelli 141 LE, 143 LE solo zoccolo della panca)
- Illuminazione diffusa e illuminazione ordinaria commutabili separatamente

Tecnologia di riscaldamento

- Bocchette d'aria calda in cabina, nell'area anteriore del cruscotto, negli ingressi, nell'abitacolo, nella cantina nel doppio pavimento e nel garage per scooter
- Cruscotto con riscaldamento mirato ed effetto riscaldamento superfici
- Effetto riscaldamento a pavimento grazie alla "cantina" nel doppio pavimento con accumulatore climatico

! Raccomandiamo di chiedere al concessionario il prezzo in vigore al momento della conclusione del contratto! ¹⁰⁵⁾

⚖ Prima di firmare il contratto, leggere con attenzione le avvertenze legali per i dati sulla massa alle pagg. 3-6!

QR In alternativa è possibile scansionare un codice QR per leggere tutte le informazioni importanti sul tema delle masse!

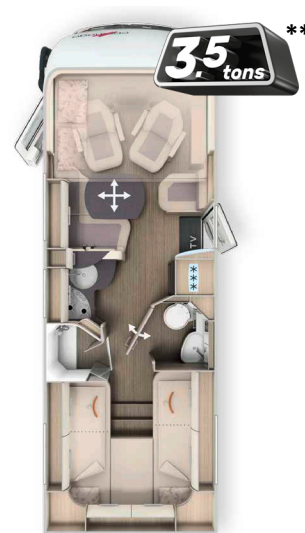
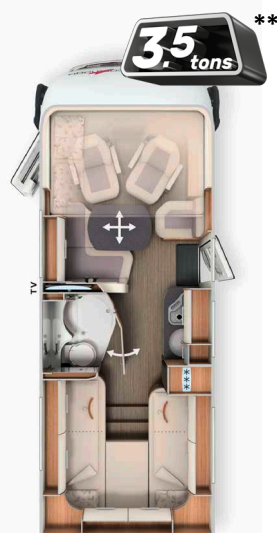

	I 141 LE		I 143 LE		I 145 RB LE	
Veicolo base	Fiat Ducato	Fiat Ducato	Mercedes-Benz Sprinter	Fiat Ducato	Mercedes-Benz Sprinter	
Telaio di serie	Telaio ribassato AL-KO 35 light	Telaio ribassato AL-KO 35 light	Telaio ribassato AL-KO 415 CDI	Telaio ribassato AL-KO 35 light	Telaio ribassato AL-KO 415 CDI	
Motorizzazione base	Diesel 2,2 l (140 CV / 103 kW)	Diesel 2,2 l (140 CV / 103 kW)	Diesel 2,0 l (150 CV / 110 kW)	Diesel 2,2 l (140 CV / 103 kW)	Diesel 2,0 l (150 CV / 110 kW)	
Lunghezza / Larghezza / Altezza (mm) ^{1) 2) 3)}	6670 / 2270 / 2920	6950 / 2270 / 2920	7080 / 2270 / 2950	7040 / 2270 / 2920	7180 / 2270 / 2950	
Passo (mm)	3525	3800	3900	3800	3900	
Altezza doppio pavimento / cantina nel doppio pavimento (mm)	220 / 460	220 / 460	220 / 460	220 / 460	220 / 460	
Altezza interna nell'abitacolo (mm)	1980	1980	1980	1980	1980	
Altezza interna garage posteriore (mm)	1200	1200	1200	1200	1200	
Larghezza / altezza porta garage posteriore lato passeggero (mm)	1050 x 1140	1050 x 1140	1050 x 1140	1050 x 1140	1050 x 1140	
Larghezza / altezza porta garage posteriore lato guida (mm)	850 x 1140	850 x 1140	850 x 1140	1050 x 1140	1050 x 1140	
Peso massimo consentito (kg) ⁹⁾	3.500 / 4.500 ¹	3.500 / 4.500 ¹	3.500 / 4.500 ¹	3.500 / 4.500 ¹	3.500 / 4.500 ¹	
Massa in condizioni di marcia (kg) ⁶⁾	3.015 (2.864-3.166)	3.065 (2.912-3.218)	3.165 (3.007-3.323)	3.085 (2.931-3.239)	3.145 (2.988-3.302)	
Massa max stabilita dal costruttore per dispositivi opzionali di serie (kg) ⁷⁾	104	51	77	50	96	
Massa trainabile max. (kg) ¹⁰⁾	2.000	2.000	2.000	2.000	2.000	
Numero massimo dei posti viaggio con cinture a 3 punti (di serie/optional) ⁵⁾	4	4	3 / 4	4	3 / 4	
Posti letto (di serie/optional)	4	4 / 5	4 / 5	4 / 5	4 / 5	
Dimensioni letto posteriore (mm)	2000 / 1900 x 850	2000 / 1900 x 850	2000 / 1900 x 850	1900 / 2000 x 850	1900 / 2000 x 850	
Dimensioni letto basculante (mm)	1950 x 1600	1950 x 1600	1950 x 1600	1950 x 1600	1950 x 1600	
Misura trasformazione letto gruppo sedute (mm)*	-	2030 x 1105 / 650	2030 x 1105 / 650	2030 x 1105 / 650	2030 x 1105 / 650	
Volume frigorifero / di cui vano freezer (l)	133 / 12	133 / 12	133 / 12	133 / 12	133 / 12	
Sistema di riscaldamento	Truma Combi 6	Truma Combi 6	Truma Combi 6	Truma Combi 6	Truma Combi 6	
Volume acque chiare (l) ⁵²⁾	150	150	150	150	150	
Volume acque chiare pieno per il viaggio (l)	20	20	20	20	20	
Volume acque grigie (l)	140	140	140	140	140	
Capacità delle batterie (Ah)	80	80	80	80	80	
Prese 230 V / 12 V / USB	5 / 2 / 2	5 / 2 / 2	5 / 1 / 1	5 / 2 / 2	5 / 1 / 1	
Cod. art.	110090	110120	110520	110140	110530	

¹ optional versione telaio f40 heavy con maggiorazione della portata / Mercedes-Benz: optional maggiorazione della portata

* in combinazione con dotazioni speciali ** Possibile solo su Fiat Ducato

²⁾ Per larghezza totale veicolo si intende la misura tra l'esterno delle due pareti misurate (parafanghi laterali ca.: + 70 mm).

! Raccomandiamo di chiedere al concessionario il prezzo in vigore al momento della conclusione del contratto! ¹⁰⁵⁾

⚖ Prima di firmare il contratto, leggere con attenzione le avvertenze legali per i dati sulla massa alle pagg. 3-6!

QR In alternativa è possibile scansionare un codice QR per leggere tutte le informazioni importanti sul tema delle masse!

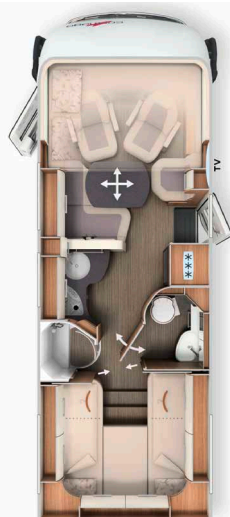
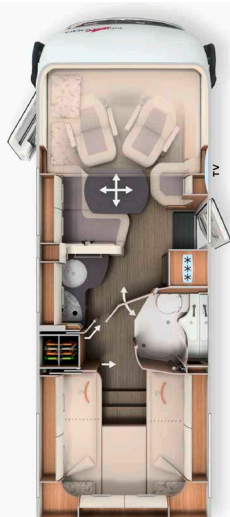

	I 148 LE		I 149 LE		I 150 QB	
Veicolo base	Fiat Ducato	Mercedes-Benz Sprinter	Fiat Ducato	Mercedes-Benz Sprinter	Fiat Ducato	Mercedes-Benz Sprinter
Telaio di serie	Telaio ribassato AL-KO 35 light	Telaio ribassato AL-KO 415 CDI	Telaio ribassato AL-KO 35 light	Telaio ribassato AL-KO 415 CDI	Telaio ribassato AL-KO 35 light	Telaio ribassato AL-KO 415 CDI
Motorizzazione base	Diesel 2,2 l (140 CV / 103 kW)	Diesel 2,0 l (150 CV / 110 kW)	Diesel 2,2 l (140 CV / 103 kW)	Diesel 2,0 l (150 CV / 110 kW)	Diesel 2,2 l (140 CV / 103 kW)	Diesel 2,0 l (150 CV / 110 kW)
Lunghezza / Larghezza / Altezza (mm) ^{1) 2) 3)}	7390 / 2270 / 2920	7520 / 2270 / 2950	7520 / 2270 / 2920	7650 / 2270 / 2950	7480 / 2270 / 2920	7610 / 2270 / 2950
Passo (mm)	4143	4243	4143	4243	4143	4243
Altezza doppio pavimento / cantina nel doppio pavimento (mm)	220 / 460		220 / 460		220 / 460	
Altezza interna nell'abitacolo (mm)	1980		1980		1980	
Altezza interna garage posteriore (mm)	1200		1200		1120 / 1240*	
Larghezza / altezza porta garage posteriore lato passeggero (mm)	1050 x 1140		1050 x 1140		1050 x 1100	
Larghezza / altezza porta garage posteriore lato guida (mm)	1050 x 1140		1050 x 1140		1050 x 1140	
Peso massimo consentito (kg) ⁹⁾	3.500 / 4.500 ¹⁾	4.200 / 4.500 ¹⁾	3.500 / 4.500 ¹⁾	4.200 / 4.500 ¹⁾	3.500 / 4.500 ¹⁾	4.200 / 4.500 ¹⁾
Massa in condizioni di marcia (kg) ⁶⁾	3.215 (3.054-3.376)	3.315 (3.149-3.481)	3.235 (3.073-3.397)	3.325 (3.159-3.491)	3.215 (3.054-3.376)	3.305 (3.140-3.470)
Massa max stabilita dal costruttore per dispositivi opzionali di serie (kg) ⁷⁾	84	536	63	525	83	545
Massa trainabile max. (kg) ¹⁰⁾	2000		2000		2000	
Numero massimo dei posti viaggio con cinture a 3 punti (di serie/ optional) ⁵⁾	2 / 3-5 ¹⁵⁾	4 / 5 ¹⁵⁾	2 / 3-5 ¹⁵⁾	4 / 5 ¹⁵⁾	2 / 3-5 ¹⁵⁾	4 / 5 ¹⁵⁾
Posti letto (di serie/optional)	4 / 5		4 / 5		4 / 5	
Dimensioni letto posteriore (mm)	1900 / 2000 x 850		1900 / 2000 x 850		1950 x 1450	
Dimensioni letto basculante (mm)	1950 x 1600		1950 x 1600		1950 x 1600	
Misura trasformazione letto gruppo sedute (mm) ^{**}	1920 x 1125 / 650		1920 x 1125 / 650		1920 x 1125 / 650	
Volume frigorifero / di cui vano freezer (l)	153 / 29		153 / 29		153 / 29	
Sistema di riscaldamento	Truma Combi 6		Truma Combi 6		Truma Combi 6	
Volume acque chiare (l) ⁵²⁾	150		150		150	
Volume acque chiare pieno per il viaggio (l)	20		20		20	
Volume acque grigie (l)	140		140		140	
Capacità delle batterie (Ah)	80		80		80	
Prese 230 V / 12 V / USB	5 / 2 / 2	5 / 1 / 1	5 / 2 / 2	5 / 1 / 1	5 / 2 / 2	5 / 1 / 1
Cod. art.	110160	110560	110170	110570	110180	110580

¹⁾ optional versione telaio f40 heavy con maggiorazione della portata/
Mercedes-Benz: optional maggiorazione della portata

* optional garage per scooter/Pedelec

** in combinazione con dotazioni speciali

²⁾ Per larghezza totale veicolo si intende la misura tra l'esterno delle due pareti misurate (parafanghi laterali ca.: + 70 mm).

Cod. art.	216002	213002	
Pacchetto base plus	Peso	Fiat	Mercedes Benz
	kg	EUR	EUR
Opzioni telaio			
Copricerchi		-	85
Copricerchi Carthago		85	-
Climatizzatore automatico cabina di guida ³³⁾		555	-
Climatizzatore automatico Tempmatik ³³⁾		-	2.975
Tempomat- Cruise Control		Di serie	535
Booster di ricarica ⁴⁷⁾		220	220
Serbatoio carburante da 92 litri		-	475
Asse anteriore con portata superiore		-	505
Volante in pelle con optional tasti multifunzione (con pomello del cambio in pelle)		-	445
Strumento combinato con display a colori		-	555
Sensore pioggia		-	240
Freno di stazionamento elettrico		-	585
Specchietti in stile bus "Carthago best view" bicolore nero/bianco, regolabili elettricamente e riscaldabili		425	425
Sedili comfort in cabina con regolazione dell'altezza e dell'inclinazione (avanti / indietro)		595	595
Abbellimento del cruscotto con griglie di ventilazione cromate		250	-
Predisposizione radio con antenna sul tetto e DAB+, altoparlanti (4 x) ^{54) 88)}		465	465
Radio / Moniceiver Pioneer 6,8" con DAB+ ⁸⁰⁾		670	670
Opzioni cellula			
Oblò Midi-Heki con spot LED sopra il gruppo sedute a L		710	710
Ampia porta del garage per scooter lato guida		595	595
Porta cellula XL "premium two 2.0" (larghezza 63 cm) con doppia chiusura, finestra e zanzariera avvolgibile		545	545
Areazione toilette SOG tramite camino sul tetto		380	380
Kit tubi flessibili acque grigie per uno smaltimento confortevole		125	125
Presa USB nel pensile sopra il letto posteriore		115	115
Predisposizione oblò con ventola elettrica		250	250
Predisposizione impianto fotovoltaico		250	250
Predisposizione impianto SAT		250	250
Predisposizione retrocamera (lente singola)		250	250
Prezzo complessivo per le singole opzioni		6.735	12.245
Prezzo del pacchetto	42,5/66,5	5.590	10.605
Il vostro risparmio		1.145	1.640
210330 SOVRAPPREZZO Mediacyber Pioneer 9" con navigatore, funzione di calcolo itinerari per camper, DAB+ ¹⁹⁾	-	935	-
210335 SOVRAPPREZZO MBUX 10,2" Multimedia con navigatore e DAB+ ^{51)*}	0,5	-	3.735
210336 SOVRAPPREZZO Impianto di climatizzazione THERMOTRONIC ³³⁾	-	-	650

* MBUX 10,2" Da gennaio 2024 Multimedia obbligatorio per i modelli Mercedes-Benz

Cod. art.	216500	216501	
Pacchetto per la riduzione del peso a 3,5 t (solo in combinazione con f35/m35) ⁹⁰⁾	Peso	Fiat	Mercedes-Benz
	kg	EUR	EUR
Serbatoio carburante 60 l (al posto del serbatoio carburante di serie da 90 l)		✓	-
Serbatoio carburante 65 l (al posto del serbatoio carburante da 92 l del pacchetto Basis-Plus)		-	✓
Batteria al litio da 90 Ah incl. computer per batterie al posto della batteria al gel da 80 Ah ¹⁰⁶⁾		✓	✓
Senza aerazione toilette SOG tramite camino sul tetto		✓	✓
Senza tubi flessibili acque grigie per uno smaltimento confortevole		✓	✓
Senza predisposizione impianto fotovoltaico		✓	✓
Prezzo del pacchetto	-39,5	1.530	1.530

Cod. art.	216009
Pacchetto Infotainment Fiat*	Peso
Strumento combinato digitale con display a colori nel cruscotto ¹⁰⁴⁾	
Volante e pomello del cambio in pelle con tasti multifunzione	
Sistema multimediale Fiat 10,1" con navigatore, funzione di calcolo itinerari per camper e DAB+ ⁵¹⁾	
Prezzo del pacchetto	2
	2.865

* Il sistema multimediale Fiat 10,1" sostituisce la radio / Moniceiver Pioneer 6,8", il che incide sul prezzo. Pacchetto Infotainment Fiat non disponibile in combinazione con Mediacyber Pioneer 9"

Cod. art.

216401

Pacchetto design per l'esterno	Peso	
	kg	EUR
Fari Carthago Full-LED (abbaglianti e anabbaglianti)		✓
Fendinebbia con applicazioni cromate		✓
Decorazione esterna estesa "exterieur-line"		✓
Design del cofano motore "Liner" – prolungamento ottico del parabrezza		✓
Prezzo del pacchetto	4	2.995

Cod. art.

212315

Pacchetto assistenza alla guida Mercedes-Benz * 56)	Peso	
	kg	EUR
Sistema di assistenza attivo alla regolazione della distanza DISTRONIC		✓
Assistente attivo alla frenata		✓
Assistente attenzione attivo		✓
Sistema di controllo pressione pneumatici		✓
Prezzo del pacchetto	2	1.940

* solo in combinazione con sistema multimediale MBUX 10,2" e cambio automatico 9G-Tronic

Cod. art.

212009

212011

Pacchetto multimedia	Peso	24": 141 LE, 143 LE	32": 145 RB LE, 148 LE, 149 LE, 150 QB
	kg	EUR	EUR
Sistema di retrocamera con lente singola e monitor a colori da 7" su un lato del cruscotto		1.180	1.180
Sistema di estrazione TV nella panca laterale, armadio TV gruppo sedute a L (141 LE, 143 LE), supporto a parete TV (145 RB LE) 36)		730	730
Smart TV a LED 24" 39)		1.500	-
Smart TV a LED 32" 39)		-	2.030
Prezzo complessivo per le singole opzioni		3.410	3.940
Prezzo del pacchetto	21/22	2.350	2.865
Il vostro risparmio		1.060	1.075
210260 SOVRAPPREZZO 143 LE: armadio TV di design con Smart TV a LED da 32" invece di 24" 39)	5	865	-
210305 SOVRAPPREZZO Retrocamera con lente doppia e shutter invece della lente singola 83)	1	710	710
210211 SOVRAPPREZZO Impianto SAT Teleco Flatsat Classic 85 con slot CI 12) 23)	28	3.045	3.045

Cod. art.

810633

Pacchetto comfort abitativo (solo modello 145 RB LE)	Peso	
	kg	EUR
Gradino di accesso Lightweight estraibile con estensione della superficie del letto		✓
Copertura del lavello multifunzione con un attacco a parete aggiuntivo per estendere il piano di lavoro		✓
Specchio aggiuntivo nel bagno spazioso		✓
Inserito scaffale sotto i letti singoli longitudinali		✓
Prezzo del pacchetto	12	710

Cod. art.

210730

Pacchetto Cucina / Caffè 103) *	Peso	
	kg	EUR
Inverter 12 V/230 V, 1800 Watt, con funzione di commutazione automatica*		2.000
Macchina del caffè a capsule con set di collegamento e sistema di estrazione		330
Prezzo complessivo per le singole opzioni		2.330
Prezzo del pacchetto	12	1.980
Il vostro risparmio		350

*Solo in combinazione con seconda batteria della cellula (al gel) o al litio

Cod. art.		210580	210584
Pacchetto TV zona notte	Peso	Modelli: 141 LE, 143 LE, 148 LE, 149 LE	Modello: 150 QB
	kg	EUR	EUR
Armadio TV nella zona notte con speciale sistema di estrazione TV ³⁶⁾		945	-
Smart TV a LED 24" zona notte ^{23) 39)}		1.500	-
Predisposizione per l'allacciamento della TV con set di cavi nell'appliche e copertura diffusore		-	300
Smart TV a LED 24" nella zona notte con supporto TV e contatti ^{23) 39) 86)}		-	2.000
Prezzo complessivo per le singole opzioni		2.445	2.300
Prezzo del pacchetto	18/13	1.685	1.590
Il vostro risparmio		760	710
210212 SOVRAPPREZZO Impianto Sat Teleco Flatsat Easy Skew Smart 90 / Twin LNB per seconda TV ^{12) 23)}	30	3.230	3.230

Cod. art.		210805	216005
Pacchetto Polar ALDE	Peso	Fiat: 148 LE, 149 LE, 150 QB	Mercedes: 148 LE, 149 LE, 150 QB
	kg	EUR	EUR
Pannello isolante per parabrezza e finestrini cabina esterno		475	475
Pannello isolante vano piedi cabina interno		220	-
Doppi vetri isolanti nel finestrino laterale / finestra della porta in cabina		1.180	1.180
Riscaldamento ad acqua calda Alde, funzionamento a 230 V o a gas, con booster nella cabina		3.490	3.490
Scambiatore di calore Alde (utilizzo del calore del motore)		1.210	1.210
Prezzo complessivo per le singole opzioni		6.575	6.355
Prezzo del pacchetto	88/83	5.025	4.810
Il vostro risparmio		1.550	1.545

Dotazioni speciali

Cod. art.		€ incl. 22% IVA	kg	I 141 LE	I 143 LE	I 145 RB LE	I 148 LE	I 149 LE	I 150 QB
Telaio Fiat Ducato									
310021	Motore 140 CV / 103 kW, Euro 6d Final, f35 light, cambio automatico a 9 marce ^{67) 68)}	4.095	55	○	○	○	○	○	○
310024	Motore 180 CV / 132 kW, Euro 6d Final, f35 light, cambio manuale ⁶⁷⁾	4.625	20	○	○	○	○	○	○
310025	Motore 180 CV / 132 kW, Euro 6d Final, f35 light, cambio automatico a 9 marce ^{67) 68)}	8.715	55	○	○	○	○	○	○
310026	Motore 180 CV / 132 kW, Euro 6d Final, f40 heavy (peso omologato tot. 4.250 kg), cambio manuale ^{10) 67)}	6.830	66	○	○	○	○	○	○
310027	Motore 180 CV / 132 kW, Euro 6d Final, f40 heavy (peso omologato tot. 4.250 kg), cambio automatico a 9 marce ^{10) 67)}	10.920	61	○	○	○	○	○	○
330325	Cerchi in acciaio Fiat 16 pollici anziché 15 pollici per telaio f35 light	370	29	○	○	○	○	○	○
330330	Cerchi in lega Fiat 16" per telaio f35 light in combinazione con cambio manuale	1.120	22,5	○	○	○	○	○	○
330340	Cerchi in lega 16" Fiat per telaio f40 heavy / f35 in combinazione con cambio automatico a 9 marce	915	-8	○	○	○	○	○	○
310610	Serbatoio da 60 l anziché da 90 l (solo con f35 light)	65	-24	○	○	○	-	-	-
311810	Molla rinforzata asse anteriore per un comfort di guida ottimizzato ⁵⁷⁾	640	3	○	○	○	○	○	○
311815	Ammortizzatore AL-KO "ACS" High Performance sull'asse anteriore ⁵⁷⁾	1.530	-	○	○	○	○	○	○
310467	Portata maggiorata da 4.250 kg a 4.500 kg per Fiat Ducato f40 heavy	350	-	○	○	○	○	○	○
310630	Volante e pomello del cambio in pelle	320	-	●	●	●	●	●	●
310632	Volante multifunzione (radiocomando tramite tasti)	320	-	●	●	●	●	●	●

Cod. art.		€ incl. 22 % IVA	kg	I-141 LE	I-143 LE	I-145 RB LE	I-148 LE	I-149 LE	I-150 CB
Telaio Mercedes-Benz Sprinter									
310147	Variante motore 170 CV / 125 kW, Euro VI E (solo in combinazione con cambio automatico) ⁹⁹⁾	2.935	-	-	○	○	○	○	○
310402	Cambio automatico 9G-TRONIC con funzione Hold	3.580	30	-	○	○	○	○	○
330351	Cerchi in lega da 16 pollici (neri) con pneumatici all season ³²⁾	1.540	2	-	○	○	○	○	○
310465	Portata maggiorata da 3.500 kg a 4.200 kg	350	-	-	○	○	-	-	-
Telaio Mercedes-Benz Sprinter									
310466	Portata maggiorata da 3.500 kg a 4.500 kg	595	-	-	○	○	-	-	-
310467	Portata maggiorata da 4.200 kg a 4.500 kg	350	-	-	-	-	○	○	○
410011	Gradino di accesso per porta della cabina estraibile elettricamente	595	5	-	○	○	○	○	○
Altre opzioni chassis Fiat / Mercedes-Benz									
331620	Fendinebbia	360	4	●	●	●	●	●	●
331611	Fari Carthago Full-LED (abbaglianti e anabbaglianti)	2.360	-	●	●	●	●	●	●
311400	Gancio traino amovibile	1.950	60	○	○	○	○	○	○
311430	Gancio traino amovibile in combinazione con garage per scooter/Pedelec	2.350	50	-	-	-	-	-	○
311300	Piedini di stazionamento posteriori a manovella per stabilizzare il veicolo da fermo	455	10	○	○	○	○	○	○
Esterno cellula									
410121	Chiusura centralizzata per porta della cellula XL "premium two 2.0" e porta della cabina	475	-	○	○	○	○	○	○
410150	Serratura di sicurezza aggiuntive sulla porta della cabina e della cellula	730	2	○	○	○	○	○	○
410560	Veranda a tetto con cassetta alluminio e telo grigio, lunghezza: 4,5 m	1.920	42	○	○	○	○	○	○
410580	Veranda a tetto con cassetta alluminio e telo grigio, lunghezza: 5.0 m	2.155	50	-	-	-	○	○	○
410660	Pannello isolante per parabrezza e finestrini cabina esterno	475	10	○	○	○	●	●	●
410700	Doppi vetri isolanti nei finestrini laterali / finestrini della porta in cabina	1.180	10	○	○	○	●	●	●
410114	Garage per scooter/Pedelec brevettato, altezza di carico fino a 124 cm ⁴²⁾⁶⁶⁾	515	15	-	-	-	-	-	○
410925	Sistema di carico e trasporto per 2 Pedelec/e-bike ⁷¹⁾	750	28,5	-	-	-	-	-	○
410785	Oblò Mini-Heki in cabina / Letto basculante	360	3	○	○	○	○	○	○
410850	Oblò con ventola elettrica sopra la zona cucina ²²⁾	535	5	○	○	○	○	○	○
Impianto elettrico									
510020	Seconda batteria al gel da 80 Ah per la cellula nella centralina batterie	555	26	○	○	○	○	○	○
510053	Batteria agli ioni di litio da 150 Ah con specifico caricabatteria elettronico e display touch sep. ⁵⁵⁾	2.475	-9	○	○	○	○	○	○
510081	Impianto fotovoltaico: 2 x 110 Watt ¹²⁾	2.045	13	○	○	○	○	○	○
510180	Inverter da 12 V a 230 V, 1.800 W con funzione di commutazione ¹⁰³⁾	2.000	10	●	●	●	●	●	●
510255	Pacchetto prese con prese aggiuntive (3 x 230 V, 2 x USB) ⁴⁵⁾	505	3	○	○	○	○	○	○
510201	Impianto d'allarme Carthago Security ³⁵⁾	1.460	3	○	○	○	○	○	○
Gas acqua altro									
610020	Truma DuoControl CS ⁷³⁾	455	3	○	○	○	○	○	○
610021	Filtro gas per Truma DuoControl CS (raccomandato) ⁹⁵⁾	230	0,5	○	○	○	○	○	○
610045	Sistema comfort per l'estrazione vano bombole (solo in combinazione con Truma DuoControl CS)	670	6	○	○	-	-	-	-
610140	Doccia esterna calda/fredda nel garage per scooter sul lato passeggero	360	2,5	○	○	○	○	○	○
610480	Upgrade garage per scooter con feltro agugliato, reti portabagagli	360	10	○	○	○	○	○	○
610500	Rivestimento in alluminio goffrato per garage per scooter ⁶⁶⁾	185	20	○	○	○	○	○	○
Cucina apparecchi									
550081	Frigorifero combinato Tec-Tower da 153 l con forno a gas sep. ⁷⁵⁾	905	20	-	-	-	○	○	○
550067	Forno a gas con grill installato nel mobile cucina ³⁷⁾	1.090	12	○	○	○	○	○	○
550287	Macchina del caffè a capsule con set di collegamento e sistema di estrazione	330	2	●	●	●	●	●	●

Cod. art.		€ incl. 22 % IVA	kg	I 141 LE	I 143 LE	I 145 RB LE	I 148 LE	I 149 LE	I 150 CB
Riscaldamento climatizzatore									
650040	Truma Combi 6E (resistenza elettrica aggiuntiva 2 x 900 Watt/230 V) ⁶³⁾	760	1	○	○	○	○	○	○
650230	Riscaldamento ad acqua calda Alde, funzionamento a 230 V o a gas, con booster nella cabina ⁶³⁾	3.490	45	-	-	-	●	●	●
650240	Scambiatore di calore Alde (utilizzo del calore del motore)	1.210	13	-	-	-	●	●	●
Multimedia									
710029	Mediacenter Pioneer 9" con navigatore, funzione di calcolo itinerari per camper, DAB+ ¹⁹⁾	1.600	-	○	○	○	○	○	○
710160	Sistema di retrocamera con lente singola, con monitor a colori da 7" ⁸²⁾	1.180	6	●	●	●	●	●	●
710180	Sistema di retrocamera con lente doppia, shutter con monitor a colori da 7" ⁸³⁾	1.890	7	○	○	○	○	○	○
710503	Supporto TV (501), Sistema di estrazione TV nella panca laterale (503) o armadio TV gruppo sedute (506) ³⁶⁾	730	5	●	●	●	●	●	●
710547	Schermo piatto a LED da 24" per sistema di estrazione dello schermo TV ³⁹⁾	1.500	10	●	●	-	-	-	-
710548	Schermo piatto a LED da 32" per sistema di estrazione dello schermo TV ³⁹⁾	2.030	10	-	-	●	●	●	●
910460	Collegamento TV aggiuntivo nella zona notte ^{25) 36)}	350	3,5	●	●	○	●	●	-
710481	Armadio TV nella zona notte con sistema di estrazione TV e set di allacciamento ³⁶⁾	945	12	●	●	-	●	●	-
710477	Predisposizione collegamento TV nella zona notte con cablaggio e copri diffusore	300	3	-	-	-	-	-	●
710470	Smart TV a LED da 24" per armadio TV nella zona notte ^{23) 25) 39) 87)}	1.500	10	●	●	-	●	●	-
710478	Smart TV a LED 24" nella zona notte con supporto TV, contattore corrente, segnale TV ^{23) 39) 86)}	2.000	10	-	-	-	-	-	●
710575	Telecamera di servizio sul tubo di scarico del serbatoio delle acque grigie ⁸⁵⁾	585	0,5	○	○	○	○	○	○
Impianti SAT									
750041	Impianto Sat Teleco Flatsat Classic 85 con slot CI ^{12) 23)}	3.540	28	○	○	○	○	○	○
750046	Impianto Sat Flatsat Easy Skew Smart 90 / Twin LNB per seconda TV ^{12) 23)}	3.910	30	○	○	○	○	○	○
Interni									
810027	Stile casablanca ⁷⁷⁾	710	-	○	○	X	○	○	○
810100	Pavimento in moquette per la zona giorno	380	6	○	○	○	○	○	○
810120	Pavimento in moquette per la zona cabina guida	195	1	○	○	○	○	○	○
810440	Senza letto basculante, ma con pensili perimetrali sopra la cabina	680	-26	○	○	○	○	○	○
810260	Letto posteriore con sistema di ammortizzazione Carawinx al posto della rete a doghe	585	4,5	○	○	○	○	○	○
810620	Gradino comfort estraibile con estensione della superficie del letto	425	7	○	○	-	X	X	-
810580	Gruppo sedute trasformabile in posto letto ⁶⁹⁾	605	10	-	○	○	○	○	○
810610	Massiccia porta scorrevole in legno davanti alla camera da letto	425	13	-	-	○	X	X	-
810680	5° posto a sedere nella panca laterale con cintura a 3 punti ⁵⁾	1.060	10	-	-	-	○	○	○
810726	Pedana doccia impermeabile coordinata al design dell'abitacolo	240	3,5	-	○	X	○	X	X
Tappezzeria zona giorno									
850304	London (25) combinazione tessuto	Di serie	-	-	-	X	-	-	-
850600	Barcelona – combinazione tessuto-Antara	Di serie	-	X	X	X	X	X	X
850610	Venezia – combinazione tessuto-Antara	Di serie	-	X	X	X	X	X	X
850620	Cambridge – combinazione tessuto-Antara	Di serie	-	X	X	X	X	X	X
850630	Rom – combinazione tessuto-Antara	Di serie	-	X	X	X	X	X	X
850314	Paris – combinazione tessuto trapuntato	435	-	-	-	○	-	-	-
850700	Malaga – combinazione similpelle-stoffa	435	3	○	○	○	○	○	○
850640	Davos – combinazione similpelle-stoffa	435	3	○	○	○	○	○	○
850710	Rivestimento parzialmente in pelle avorio – combinazione pelle-stoffa	1.530	7	○	○	○	○	○	○
850720	Rivestimento parzialmente in pelle Macchiato – combinazione pelle-stoffa	1.530	7	○	○	○	○	○	○
850690	Pelle avorio	3.775	10	○	○	○	○	○	○
850730	Pelle Sand (non in combinazione con stile casablanca)	3.775	10	○	○	○	○	○	○
850740	Pelle Macchiato	3.775	10	○	○	○	○	○	○
850501	Corredo per letto e set decorativo: cuscini decorativi, copriletto, set di lenzuola ad angoli con elastici ²⁶⁾	425	7	○	○	○	○	○	○

Il fascino dei Liner Carthago:

eleganza, comfort e originalità

Design esterno esclusivo:



- Design frontale Carthago v-face
- Moderna parte posteriore tipo bus in VTR
- Luci posteriori Carthago con indicatori di direzione progressivi LED

Cantina nel doppio pavimento con vano di stivaggio riscaldato:



- Altezza utile fino a 70 cm
- Accesso esterno tramite diversi grandi sportelli. Comodo accesso interno tramite coperchio della panca del gruppo sedute a L, panca laterale apribile e botole nell'abitacolo
- Grande spazio di stivaggio con vano in stile cantina profondo, caricabile anche dalla porta della cellula esterna XL attraverso le botole sul pavimento della zona giorno

Un'autonomia sopra la media:



- 170 l acque chiare / 140 l acque grigie
- 2 batterie da 80 Ah

Telaio ribassato AL-KO speciale Carthago:



- Asse singolo fino a 4,5 t / doppio asse fino a 5,5 t di peso omologato totale

Carrozzeria Carthago dei Liner classe Premium:



- Giunzione della carrozzeria molto robusta con longheroni
- Cellula priva di legno, con nucleo isolante in espanso rigido RTM
- Pareti interna e soffitto in alluminio = protezione antifulmini
- Rivestimento climatico in microfibra sulle pareti

Linea di equipaggiamento chic c-line superior

- Griglia del radiatore di design "superior" con montanti verticali e orizzontali cromati
- Cerchi in lega da 16 pollici
- Decorazione esterna estesa "superior"
- Mascherina anteriore di design "esclusive" sopra il parabrezza con fascia nera
- Design del cofano motore "Liner" - prolungamento ottico del parabrezza
- Stile linea Siena: decorazione dei mobili in castagno estivo e frontali bicolore avorio lucido
- Piano di lavoro della cucina in versione Corian resistente e senza fughe
- Toilette Thetford C 260 con vaso in ceramica ⁹²⁾

Veicolo base

- Fari Carthago Full-LED (abbaglianti e anabbaglianti), con luci viaggio LED
- Fendinebbia
- Airbag conducente / passeggero ¹¹⁾
- Paraspruzzi sull'asse anteriore e posteriore
- Kit emergenza Fix & Go
- Cerchi in acciaio da 16 pollici

Fiat Ducato con telaio ribassato AL-KO speciale Carthago

- Motore: Diesel 2,2 l Multijet 3 con AdBlue (19 l), 180 CV / 132 kW, 4 cilindri, 380 Nm, Euro 6d Final, cambio a 6 marce, trazione anteriore
- Serbatoio carburante da 90 l
- Sistema Start & Stop
- Sistema di assistenza per vento laterale (modelli asse singolo), Cruise Control, ABS, ESP, ASR, immobilizzatore elettronico, Hillholder, Hill Descent Control, Traction Plus, controllo stabilità per rimorchi, sistema anticollisione ⁶⁵⁾
- Climatizzatore manuale
- Vano portaoggetti
- Copricerchi con scritta Carthago

Mercedes-Benz Sprinter con telaio ribassato AL-KO speciale Carthago

- Motore: Diesel 2,0 l con AdBlue (22 l), 150 CV / 110 kW, 4 cilindri, 330 Nm, Euro VI E, cambio a 6 marce, trazione anteriore
- Serbatoio carburante da 65 l
- Keyless Start caricabatteria elettronico con tasto Start/Stop
- Sistema di assistenza per vento laterale (modelli asse singolo), assistenza alla partenza in salita, ABS, ASR, EBV, ESP
- Cupholder lato guida e passeggero, vano portaoggetti lato passeggero
- Coperchio ribaltabile per superficie di appoggio
- Controllo automatico anabbaglianti
- Sistema chiamata d'emergenza Mercedes-Benz, assistenza in caso di panne
- Batteria AGM 12 V / 92 Ah
- Estensione della carreggiata asse anteriore
- Predisposizione (set di cavi) per chiusura centralizzata porta della cellula
- Riscaldamento ad aria calda aggiuntivo elettrico in cabina
- Copricerchi originali Mercedes-Benz

La carrozzeria della classe Premium Liner

- 10 anni di garanzia di impermeabilità
- Struttura della carrozzeria priva di legno con tetto e rivestimento del pavimento in VTR
- Retro in stile bus in VTR con doppio isolamento, paraurti separato
- Giunzione tetto-parete con arrotondamento del tetto e longheroni
- Guide laterali sul tetto con deviazione acqua piovana
- Pareti laterali e posteriori con parte esterna e interna in alluminio
- Nucleo isolante in espanso RTM nel tetto, pavimento e parete laterale
- Giunzione pavimento-pareti laterali con longheroni in alluminio incollato su tutta la superficie a taglio termico
- Spessore totale pareti e tetto 38 mm
- Carrozzeria con protezione antifulmine / gabbia di Faraday certificata

- Sportelli esterni nello stesso materiale delle pareti laterali "Carthago Isoplus"
- Guarnizione sugli sportelli all'interno e all'esterno, guarnizione esterna come protezione anti spruzzi
- Sportelli esterni e porta della cellula con cerniere integrate
- Tappo del serbatoio del carburante inserito a filo superficie nella fiancata
- Bandelle laterali segmentate in profilato di alluminio
- Luci posteriori Carthago con indicatori di direzione progressivi LED
- Finestre cellula Seitz S4 con doppio telaio privo di ponti termici, vetri isolanti, zanzariera avvolgibile e oscurante plissettato
- Luce esterna a LED sopra la porta della cellula con profilo anti goccia
- Gradino di ingresso porta della cellula elettrico con allarme acustico

Cabina

- Cruscotto profondamente inclinato in avanti (contatto visivo ravvicinato sulla strada su Fiat 2,77 m, Mercedes-Benz 3,77 m)
- Tendina plissettata per parabrezza con struttura isolante a nido d'ape
- Tendina plissettata oscurante sui finestrini (con comando laterale)
- Modelli XL: doppi vetri isolanti in cabina: finestrini laterali e sulla porta
- Maschera frontale in VTR, isolata a doppio guscio
- Porta cabina con doppia serratura di sicurezza, finestrino elettrico e profilo gocciolatoio per deviazione acqua piovana
- Isolamento acustico vano motore
- Sedili guida e passeggero comfort Aguti "Roadliner" personalizzati con Brand Carthago, nella stessa tappezzeria della zona giorno, girevoli, con cinture di sicurezza integrate e braccioli imbottiti
- Cruscotto con sagomatura in pelle, pratica parete laterale e predisposizione per monitor retrocamera integrato e portabevande
- Rivestimento in pelle sotto al letto basculante con riparo dal sole, spot LED e vani pensili laterali

Cantina nel doppio pavimento

- Altezza utile fino a 70 cm
- Vano di carico passante riscaldato e illuminato
- Accesso esterno tramite diversi grandi sportelli
- Accesso interno tramite panca del gruppo sedute a L con rivestimento brevettato, apribile, grandi botole sul pavimento nella zona d'ingresso e della cucina
- Vano di carico in posizione centrale (altezza interna 22 cm) con vano in stile cantina ribassato (altezza utile 46 cm)

Grande garage per scooter

- Garage per scooter caricabile fino a 350 kg
- Grandi porte del garage su lato guida e passeggero
- Piastra pavimento del garage con parte interna ed esterna in VTR, rivestimento antiscivolo
- Completamente isolato e riscaldato
- Sistema di ancoraggio tramite longherone in alluminio con otto occhielli

Interni

- Stile linea moderna: decorazione colore dei mobili in acacia dorata con frontali dei pensili in estetica bicolore avorio lucido

Abitacolo

- Pareti e soffitto con rivestimento climatico in microfibra
- Gruppo sedute a L con panca laterale
- Rivestimento della parete dietro il sedile laterale con estetica tipo pelle
- Modelli XL: Gruppo sedute XL con divano laterale lungo lato passeggero
- Oblò panoramico Heki III sopra il gruppo sedute con spot LED
- Finestra dell'abitacolo sopra la panca laterale sul lato passeggero (modelli XL)
- Tavolo dell'abitacolo girevole a 360° e scorrevole in due sensi tramite pedale
- Scarpiera apribile con sistema di accesso nella base della panca
- Imbottitura dei sedili con nucleo in espanso a più strati e funzione di sostegno lombare

- Tecnica di doppio collegamento "Durafix": mobili avvitati e uniti a tenone e mortasa
- Meccanismo di chiusura ammortizzata degli sportelli
- Tende decorative amovibili, sistema a pacchetto con catena regolabile e fissabile verticalmente

Cucina

- Cucina angolare Comfort con piano di lavoro rialzato come separazione visiva degli spazi e superficie di lavoro aggiuntiva
- Piano di lavoro con decorazione "Savannah" e bordo antigoccia in Corian
- Striscia LED sotto il bordo del piano di lavoro
- Cassetti della cucina montati su cuscinetti a rullo "easy glide" con finecorsa ammortizzato
- Pattumiera nella zona igienicamente separata
- Cassetto separato per le posate con portaposate, supporto per bottiglie
- Fornello a tre fuochi "Profi Gourmet" con copertura in vetro divisa che funge da ulteriore superficie di appoggio, con robusta griglia in ghisa e base in vetro facile da pulire
- Lavello rotondo in acciaio inox incassato nel piano di lavoro, con coperchio del lavello multifunzione e sistema di aggancio alla parete per estendere la superficie di lavoro
- Rubinetteria di design in metallo con doccetta estraibile
- Paraspruzzi della cucina con vetro decorato Crema
- Grande frigorifero con apertura su entrambi i lati, vano freezer separato, ricerca automatica della fonte di energia: 12 V / 230 V / gas
- Cassetto verticale estraibile (modelli 5.9 XL LE, 6.2 XL QB alto fino al soffitto)
- Oblò con ventola elettrica

Bagno e spogliatoio

Zona spogliatoio e divisorio

- Vano spogliatoio con porta divisoria o porta scorrevole in legno massiccio (modelli XL) verso la zona giorno
- Massiccia porta scorrevole in legno davanti alla zona notte (modelli 4.9 LE L, 4.9 LE L, 5.0 QB L)
- Parete estraibile per guardare la TV con funzione di divisorio davanti alla zona notte (modelli 5.0 QB)
- Massiccia porta scorrevole in legno davanti alla zona notte compreso specchio a figura intera (modelli XL)
- Armadio guardaroba alto fino al soffitto con due aste appendiabiti e ripiano integrato nella zona spogliatoio (modelli 4.9 LE L, 5.0 QB L, modelli XL)

Bagno spazioso con zona doccia separata (Modelli 4.9 LE, 4.9 LE L, 5.0 QB, 5.0 QB L)

- Ingresso doccia "one level"
- Portasalviette sopra la doccia circolare
- Pedana doccia impermeabile coordinata al design dell'abitacolo (modello 5.0 QB: estraibile per fare la doccia)
- Doccetta regolabile in altezza su barra cromata
- Oblò tetto nel vano doccia
- Oblò Mini-Heki zona lavandino
- Armadio sottolavabo con porta carta igienica, armadio a specchi
- Porta del bagno spazioso con triplice funzione (porta doppia della zona bagno per la zona toilette e divisorio dall'abitacolo)

Bagno XL con concetto di spazio XL (Modelli 5.9 XL LE, 6.2 XL QB)

- Zona lavandino aperta e lavello di design
- Oblò Mini-Heki
- Doccia circolare XL con pedana doccia impermeabile con design abbinato a quello della zona giorno e accesso doccia senza dislivelli compreso oblò con scaldasalviette
- Doccetta regolabile in altezza su barra cromata
- Riscaldamento del pavimento ad acqua calda aggiuntivo: serpentine ad acqua calda aggiuntive nel doppio pavimento del bagno
- Oblò Mikro-Heki nell'area toilette
- Area toilette separata con finestra laterale, scaldasalviette e ampliamento della zona calpestabile

Zona notte

Letto basculante sopra la cabina

- Rete a doghe e materasso di qualità
- Letto extra basso: accesso tramite la panca laterale
- Superficie stabile in posizione notte, ripiano per i libri e spot LED
- Tendina divisoria davanti al letto basculante per separare il letto dall'abitacolo
- Oblò Mini-Heki

Letti fissi posteriori

- Sistema letto raccomandato dai medici a punti elastici Carawinx, riscaldato e ventilato dal basso
- Materassi in schiuma fredda a 7 zone di alta qualità
- Oblò Mini-Heki
- Zona della testa sollevabile
- Finestra della cellula lato guida e lato passeggero

Letti singoli longitudinali

- Gradino comfort estraibile con spazio di stivaggio aggiuntivo con estensione della superficie del letto
- Ripiani di design con i pensili della zona notte
- Armadi guardaroba sotto i incassati fino nel doppio pavimento, con funzione di sollevamento e materassi divisi
- Pensili perimetrali

Impianti di bordo

Acqua

- Serbatoi acque chiare e acque grigie nella cantina nel doppio pavimento riscaldato, apertura per la pulizia tramite botola nel pavimento dell'abitacolo o garage per scooter (a seconda del modello)
- Centrale di controllo acque di scarico nella cantina nel doppio pavimento centrale
- Impianto idrico con pompa a pressostato che richiede pochissima manutenzione
- Kit tubi flessibili acque grigie per uno smaltimento confortevole

Gas

- Vano bombole esterno, posizionato in basso
- Attacco per 2 bombole del gas da 11 kg
- Rubinetti di chiusura del gas nell'area cucina

Impianto elettrico

- Centralina elettrica nel garage per scooter con caricabatteria, fusibili, interruttore salvavita, carica automatica 16 A con spegnimento automatico in caso di bassa tensione
- Centrale batterie riscaldata, 2 batterie al gel da 80 Ah nella cantina nel doppio pavimento, accesso tramite vano di stivaggio esterno lato passeggero, staccabatterie (modelli XL nell'armadio guardaroba lato passeggero)
- Pannello comandi digitale Truma CP+ per il riscaldamento ad aria calda, dietro il pannello tecnico sopra la porta d'ingresso (modelli asse singolo)
- Presa da 230 V nella zona del gruppo sedute, nella zona d'ingresso, in cucina, in bagno e nel garage per scooter
- Presa da 12 V in cabina (Fiat: 2 x Mercedes-Benz: 1 x)
- Presa USB in cabina (Fiat 2 x Mercedes-Benz: 1 x)

Innovativo concetto di illuminazione

- Sistema di illuminazione con numerosi spot LED in cabina, nell'abitacolo e nella zona spogliatoio dimmerabili in modo continuo
- Baldacchini a soffitto con ulteriori spot LED e illuminazione indiretta a LED
- Luce a LED di grande effetto con retroilluminazione nell'area d'ingresso

Tecnologia di riscaldamento

- Bocchette d'aria calda in cabina, nell'area anteriore del cruscotto, negli ingressi, nell'abitacolo, nella cantina nel doppio pavimento e nel garage per scooter
- Cruscotto con riscaldamento mirato ed effetto riscaldamento superfici
- Effetto riscaldamento a pavimento grazie alla "cantina" nel doppio pavimento con accumulatore climatico

Riscaldamento ad acqua calda Alde

- Modelli XL: riscaldamento ad acqua calda Alde con circuito separato, numerosi convettori di calore in cabina, sul cruscotto, nella zona giorno, nel doppio pavimento e nel garage per scooter
- Riscaldamento del pavimento ad acqua calda aggiuntivo: serpentine ad acqua calda aggiuntive nel doppio pavimento del bagno XL

! Raccomandiamo di chiedere al concessionario il prezzo in vigore al momento della conclusione del contratto! ¹⁰⁵⁾

⚙️ Modelli Fiat:
Motore 180 CV di serie

⚖️ Prima di firmare il contratto, leggere con attenzione le avvertenze legali per i dati sulla massa alle pagg. 3-6!

QR In alternativa è possibile scansionare un codice QR per leggere tutte le informazioni importanti sul tema delle masse!

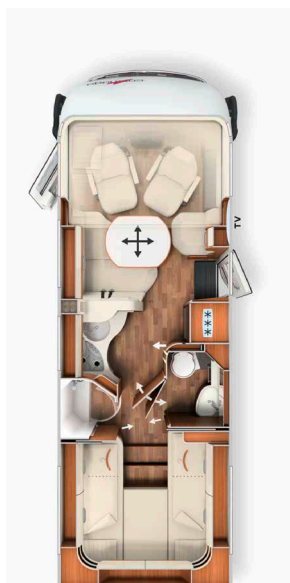

Veicolo base	I 4.9 LE		I 4.9 LE L	
	Fiat Ducato	Mercedes-Benz Sprinter	Fiat Ducato	Mercedes-Benz Sprinter
Telaio di serie	Telaio ribassato AL-KO 40 heavy	Telaio ribassato AL-KO 415 CDI	Telaio ribassato AL-KO 40 heavy	Telaio ribassato AL-KO 415 CDI
Motorizzazione base	Diesel 2,2 l (180 CV / 132 kW)	Diesel 2,0 l (150 CV / 110 kW)	Diesel 2,2 l (180 CV / 132 kW)	Diesel 2,0 l (150 CV / 110 kW)
Lunghezza / Larghezza / Altezza (mm) ^{1) 2) 3)}	7390 / 2270 / 2920	7520 / 2270 / 2950	7770 / 2270 / 2920	7890 / 2270 / 2950
Passo (mm)	4143	4243	4343	4443
Altezza doppio pavimento / cantina nel doppio pavimento (mm)	220 / 460		220 / 460	
Altezza interna nell'abitacolo (mm)	1980		1980	
Altezza interna garage posteriore (mm)	1200		1200	
Larghezza / altezza porta garage posteriore lato passeggero (mm)	1050 x 1140		1050 x 1140	
Larghezza / altezza porta garage posteriore lato guida (mm)	1050 x 1140		1050 x 1140	
Peso massimo consentito (kg) ⁹⁾	4.250 / 4.500 ¹	4.200 / 4.500 ¹	4.250 / 4.500 ¹	4.200 / 4.500 ¹
Massa in condizioni di marcia (kg) ⁶⁾	3.475 (3.301-3.649)	3.485 (3.311-3.659)	3.515 (3.339-3.691)	3.575 (3.396-3.754)
Massa max stabilita dal costruttore per dispositivi opzionali di serie (kg) ⁷⁾	419	358	375	264
Massa trainabile max. (kg) ¹⁰⁾	1800	2000	1800	2000
Numero massimo dei posti viaggio con cinture a 3 punti (di serie/ optional) ⁵⁾	4 / 5 ¹⁵⁾		4 / 5 ¹⁵⁾	
Posti letto (di serie/optional)	4 / 5		4 / 5	
Dimensioni letto posteriore (mm)	2000 / 1900 x 850		2000 / 2000 x 850	
Dimensioni letto basculante (mm)	1950 x 1600		1950 x 1600	
Misura trasformazione letto gruppo sedute (mm)*	1920 x 1125 / 670		1920 x 1125 / 670	
Volume frigorifero / di cui vano freezer (l)	153 / 29		153 / 29	
Sistema di riscaldamento	Truma Combi 6		Truma Combi 6	
Volume acque chiare (l) ⁵²⁾	170		170	
Volume acque chiare pieno per il viaggio (l)	20		20	
Volume acque grigie (l)	140		140	
Capacità delle batterie (Ah)	2 x 80		2 x 80	
Prese 230 V / 12 V / USB	5 / 2 / 2	5 / 1 / 1	5 / 2 / 2	5 / 1 / 1
Cod. art.	130170	130475	130179	130479

¹ optional con carico max.

²⁾ Per larghezza totale veicolo si intende la misura tra l'esterno delle due pareti misurate (parafanghi laterali ca.: + 70 mm).

* in combinazione con dotazioni speciali



Raccomandiamo di chiedere al concessionario il prezzo in vigore al momento della conclusione del contratto! ¹⁰⁵⁾



Modelli Fiat:
Motore 180 CV di serie



Prima di firmare il contratto, leggere con attenzione le avvertenze legali per i dati sulla massa alle pagg. 3-6!



In alternativa è possibile scansionare un codice QR per leggere tutte le informazioni importanti sul tema delle masse!



Veicolo base	I 5.0 QB		I 5.0 QB L	
	Fiat Ducato	Mercedes-Benz Sprinter	Fiat Ducato	Mercedes-Benz Sprinter
Telaio di serie	Telaio ribassato AL-KO 40 heavy	Telaio ribassato AL-KO 415 CDI	Telaio ribassato AL-KO 40 heavy	Telaio ribassato AL-KO 415 CDI
Motorizzazione base	Diesel 2,2 l (180 CV / 132 kW)	Diesel 2,0 l (150 CV / 110 kW)	Diesel 2,2 l (180 CV / 132 kW)	Diesel 2,0 l (150 CV / 110 kW)
Lunghezza / Larghezza / Altezza (mm) ^{1) 2) 3)}	7480 / 2270 / 2920	7610 / 2270 / 2950	7780 / 2270 / 2920	7910 / 2270 / 2950
Passo (mm)	4143	4243	4343	4443
Altezza doppio pavimento / cantina nel doppio pavimento (mm)	220 / 460		220 / 460	
Altezza interna nell'abitacolo (mm)	1980		1980	
Altezza interna garage posteriore (mm)	1120 / 1240*		1120 / 1240*	
Larghezza / altezza porta garage posteriore lato passeggero (mm)	1050 x 1100		1050 x 1100	
Larghezza / altezza porta garage posteriore lato guida (mm)	1050 x 1100		1050 x 1100	
Peso massimo consentito (kg) ⁹⁾	4.250 / 4.500 ¹⁾	4.200 / 4.500 ¹⁾	4.250 / 4.500 ¹⁾	4.200 / 4.500 ¹⁾
Massa in condizioni di marcia (kg) ⁶⁾	3.465 (3.292-3.638)	3.485 (3.311-3.659)	3.485 (3.311-3.659)	3.545 (3.368-3.722)
Massa max stabilita dal costruttore per dispositivi opzionali di serie (kg) ⁷⁾	428	357	405	294
Massa trainabile max. (kg) ¹⁰⁾	1800	2000	1800	2000
Numero massimo dei posti viaggio con cinture a 3 punti (di serie/ optional) ⁵⁾	4 / 5 ¹⁵⁾		4 / 5 ¹⁵⁾	
Posti letto (di serie/optional)	4 / 5		4 / 5	
Dimensioni letto posteriore (mm)	1950 x 1450		1950 x 1450	
Dimensioni letto basculante (mm)	1950 x 1600		1950 x 1600	
Misura trasformazione letto gruppo sedute (mm) **	1920 x 1125 / 670		1920 x 1125 / 670	
Volume frigorifero / di cui vano freezer (l)	153 / 29		153 / 29	
Sistema di riscaldamento	Truma Combi 6		Truma Combi 6	
Volume acque chiare (l) ⁵²⁾	170		170	
Volume acque chiare pieno per il viaggio (l)	20		20	
Volume acque grigie (l)	140		140	
Capacità delle batterie (Ah)	2 x 80		2 x 80	
Prese 230 V / 12 V / USB	5 / 2 / 2	5 / 1 / 1	5 / 2 / 2	5 / 1 / 1
Cod. art.	130180	130485	130189	130489

¹⁾ optional con carico max.

28 * optional garage per scooter/Pedelec

** in combinazione con dotazioni speciali

²⁾ Per larghezza totale veicolo si intende la misura tra l'esterno delle due pareti misurate (parafanghi laterali ca.: + 70 mm).

! Raccomandiamo di chiedere al concessionario il prezzo in vigore al momento della conclusione del contratto! ¹⁰⁵⁾

⚙️ Modelli Fiat:
Motore 180 CV di serie

⚖️ Prima di firmare il contratto, leggere con attenzione le avvertenze legali per i dati sulla massa alle pagg. 3-6!

QR In alternativa è possibile scansionare un codice QR per leggere tutte le informazioni importanti sul tema delle masse!

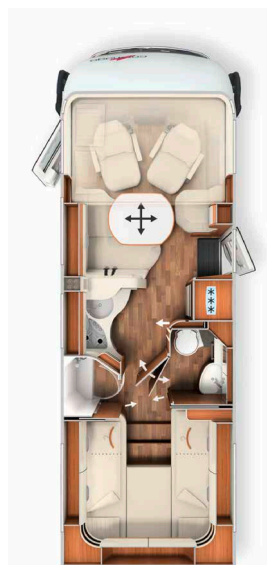

Veicolo base	I 4.9 LE superior		I 4.9 LE L superior	
	Fiat Ducato	Mercedes-Benz Sprinter	Fiat Ducato	Mercedes-Benz Sprinter
Telaio di serie	Telaio ribassato AL-KO 40 heavy	Telaio ribassato AL-KO 415 CDI	Telaio ribassato AL-KO 40 heavy	Telaio ribassato AL-KO 415 CDI
Motorizzazione base	Diesel 2,2 l (180 CV / 132 kW)	Diesel 2,0 l (150 CV / 110 kW)	Diesel 2,2 l (180 CV / 132 kW)	Diesel 2,0 l (150 CV / 110 kW)
Lunghezza / Larghezza / Altezza (mm) ^{1) 2) 3)}	7390 / 2270 / 2920	7520 / 2270 / 2950	7770 / 2270 / 2920	7890 / 2270 / 2950
Passo (mm)	4143	4243	4343	4443
Altezza doppio pavimento / cantina nel doppio pavimento (mm)	220 / 460		220 / 460	
Altezza interna nell'abitacolo (mm)	1980		1980	
Altezza interna garage posteriore (mm)	1200		1200	
Larghezza / altezza porta garage posteriore lato passeggero (mm)	1050 x 1140		1050 x 1140	
Larghezza / altezza porta garage posteriore lato guida (mm)	1050 x 1140		1050 x 1140	
Peso massimo consentito (kg) ⁹⁾	4.250 / 4.500 ¹	4.200 / 4.500 ¹	4.250 / 4.500 ¹	4.200 / 4.500 ¹
Massa in condizioni di marcia (kg) ⁶⁾	3.475 (3.301-3.649)	3.485 (3.311-3.659)	3.515 (3.339-3.691)	3.575 (3.396-3.754)
Massa max stabilita dal costruttore per dispositivi opzionali di serie (kg) ⁷⁾	409	348	365	254
Massa trainabile max. (kg) ¹⁰⁾	1800	2000	1800	2000
Numero massimo dei posti viaggio con cinture a 3 punti (di serie/ optional) ⁵⁾	4 / 5 ¹⁵⁾		4 / 5 ¹⁵⁾	
Posti letto (di serie/optional)	4 / 5		4 / 5	
Dimensioni letto posteriore (mm)	2000 / 1900 x 850		2000 / 2000 x 850	
Dimensioni letto basculante (mm)	1950 x 1600		1950 x 1600	
Misura trasformazione letto gruppo sedute (mm)*	1920 x 1125 / 670		1920 x 1125 / 670	
Volume frigorifero / di cui vano freezer (l)	153 / 29		153 / 29	
Sistema di riscaldamento	Truma Combi 6		Truma Combi 6	
Volume acque chiare (l) ⁵²⁾	170		170	
Volume acque chiare pieno per il viaggio (l)	20		20	
Volume acque grigie (l)	140		140	
Capacità delle batterie (Ah)	2 x 80		2 x 80	
Prese 230 V / 12 V / USB	5 / 2 / 2	5 / 1 / 1	5 / 2 / 2	5 / 1 / 1
Cod. art.	130171	130476	130177	130477

¹ optional con carico max.

* in combinazione con dotazioni speciali

²⁾ Per larghezza totale veicolo si intende la misura tra l'esterno delle due pareti misurate (parafanghi laterali ca.: + 70 mm).



Raccomandiamo di chiedere al concessionario il prezzo in vigore al momento della conclusione del contratto! ¹⁰⁵⁾



Modelli Fiat:
Motore 180 CV di serie



Prima di firmare il contratto, leggere con attenzione le avvertenze legali per i dati sulla massa alle pagg. 3-6!



In alternativa è possibile scansionare un codice QR per leggere tutte le informazioni importanti sul tema delle masse!

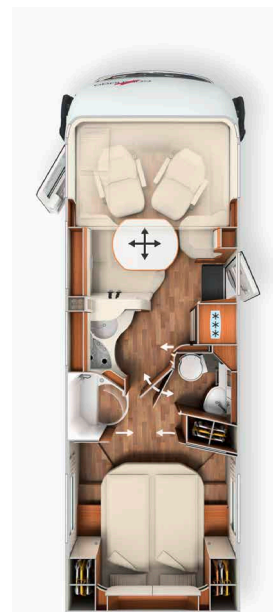

Veicolo base	I 5.0 QB superior		I 5.0 QB L superior	
	Fiat Ducato	Mercedes-Benz Sprinter	Fiat Ducato	Mercedes-Benz Sprinter
Telaio di serie	Telaio ribassato AL-KO 40 heavy	Telaio ribassato AL-KO 415 CDI	Telaio ribassato AL-KO 40 heavy	Telaio ribassato AL-KO 415 CDI
Motorizzazione base	Diesel 2,2 l (180 CV / 132 kW)	Diesel 2,0 l (150 CV / 110 kW)	Diesel 2,2 l (180 CV / 132 kW)	Diesel 2,0 l (150 CV / 110 kW)
Lunghezza / Larghezza / Altezza (mm) ^{1) 2) 3)}	7480 / 2270 / 2920	7610 / 2270 / 2950	7780 / 2270 / 2920	7910 / 2270 / 2950
Passo (mm)	4143	4243	4343	4443
Altezza doppio pavimento / cantina nel doppio pavimento (mm)	220 / 460		220 / 460	
Altezza interna nell'abitacolo (mm)	1980		1980	
Altezza interna garage posteriore (mm)	1120 / 1240*		1120 / 1240*	
Larghezza / altezza porta garage posteriore lato passeggero (mm)	1050 x 1100		1050 x 1100	
Larghezza / altezza porta garage posteriore lato guida (mm)	1050 x 1100		1050 x 1100	
Peso massimo consentito (kg) ⁹⁾	4.250 / 4.500 ¹⁾	4.200 / 4.500 ¹⁾	4.250 / 4.500 ¹⁾	4.200 / 4.500 ¹⁾
Massa in condizioni di marcia (kg) ⁶⁾	3.465 (3.292-3.638)	3.485 (3.311-3.659)	3.485 (3.311-3.659)	3.545 (3.368-3.722)
Massa max stabilita dal costruttore per dispositivi opzionali di serie (kg) ⁷⁾	418	347	395	284
Massa trainabile max. (kg) ¹⁰⁾	1800	2000	1800	2000
Numero massimo dei posti viaggio con cinture a 3 punti (di serie/ optional) ⁵⁾	4 / 5 ¹⁵⁾		4 / 5 ¹⁵⁾	
Posti letto (di serie/optional)	4 / 5		4 / 5	
Dimensioni letto posteriore (mm)	1950 x 1450		1950 x 1450	
Dimensioni letto basculante (mm)	1950 x 1600		1950 x 1600	
Misura trasformazione letto gruppo sedute (mm) **	1920 x 1125 / 670		1920 x 1125 / 670	
Volume frigorifero / di cui vano freezer (l)	153 / 29		153 / 29	
Sistema di riscaldamento	Truma Combi 6		Truma Combi 6	
Volume acque chiare (l) ⁵²⁾	170		170	
Volume acque chiare pieno per il viaggio (l)	20		20	
Volume acque grigie (l)	140		140	
Capacità delle batterie (Ah)	2 x 80		2 x 80	
Prese 230 V / 12 V / USB	5 / 2 / 2	5 / 1 / 1	5 / 2 / 2	5 / 1 / 1
Cod. art.	130181	130486	130188	130487

¹⁾ optional con carico max.
* optional garage per scooter/Pedelec
** in combinazione con dotazioni speciali

²⁾ Per larghezza totale veicolo si intende la misura tra l'esterno delle due pareti misurate (parafanghi laterali ca.: + 70 mm).

! Raccomandiamo di chiedere al concessionario il prezzo in vigore al momento della conclusione del contratto! ¹⁰⁵⁾

⚙️ Modelli Fiat:
Motore 180 CV di serie

⚖️ Prima di firmare il contratto, leggere con attenzione le avvertenze legali per i dati sulla massa alle pagg. 3-6!

QR In alternativa è possibile scansionare un codice QR per leggere tutte le informazioni importanti sul tema delle masse!

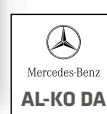

Veicolo base	I 5.9 XL LE		I 6.2 XL QB	
	Fiat Ducato	Mercedes-Benz Sprinter	Fiat Ducato	Mercedes-Benz Sprinter
Telaio di serie	Telaio ribassato AL-KO DA 40 heavy	Telaio ribassato AL-KO DA 415 CDI	Telaio ribassato AL-KO DA 40 heavy	Telaio ribassato AL-KO DA 415 CDI
Motorizzazione base	Diesel 2,2 l (180 CV / 132 kW)	Diesel 2,0 l (150 CV / 110 kW)	Diesel 2,2 l (180 CV / 132 kW)	Diesel 2,0 l (150 CV / 110 kW)
Lunghezza / Larghezza / Altezza (mm) ^{1) 2) 3)}	8395 / 2270 / 2890	8525 / 2270 / 2980	8650 / 2270 / 2890	8780 / 2270 / 2980
Passo (mm)	4080 / 800	4180 / 800	4080 / 800	4180 / 800
Altezza doppio pavimento / cantina nel doppio pavimento (mm)	220 / 460		220 / 460	
Altezza interna nell'abitacolo (mm)	1980		1980	
Altezza interna garage posteriore (mm)	1200		1120 / 1240*	
Larghezza / altezza porta garage posteriore lato passeggero (mm)	1050 x 1140		1050 x 1100	
Larghezza / altezza porta garage posteriore lato guida (mm)	1050 x 1140		1050 x 1100	
Peso massimo consentito (kg) ⁹⁾	5.000 / 5.500 ¹⁾		5.000 / 5.500 ¹⁾	
Massa in condizioni di marcia (kg) ⁶⁾	3.946 (3.749-4.143)	4.006 (3.806-4.206)	3.946 (3.749-4.143)	4.006 (3.806-4.206)
Massa max stabilita dal costruttore per dispositivi opzionali di serie (kg) ⁷⁾	686	624	684	621
Massa trainabile max. (kg) ¹⁰⁾	1800	1600	1800	1600
Numero massimo dei posti viaggio con cinture a 3 punti (di serie/ optional) ⁵⁾	4 / 5 ¹⁵⁾		4 / 5 ¹⁵⁾	
Posti letto (di serie/optional)	4 / 5		4 / 5	
Dimensioni letto posteriore (mm)	2000 / 2000 x 850		1950 x 1450	
Dimensioni letto basculante (mm)	1950 x 1600		1950 x 1600	
Misura trasformazione letto gruppo sedute (mm) ^{**}	1950 x 1330 / 685		1950 x 1330 / 685	
Volume frigorifero / di cui vano freezer (l)	153 / 29		153 / 29	
Sistema di riscaldamento	Alde WW		Alde WW	
Volume acque chiare (l) ⁵²⁾	170		170	
Volume acque chiare pieno per il viaggio (l)	20		20	
Volume acque grigie (l)	140		140	
Capacità delle batterie (Ah)	2 x 80		2 x 80	
Prese 230 V / 12 V / USB	5 / 2 / 2		5 / 2 / 2	
Cod. art.	130200	130500	130210	130510

¹⁾ optional con carico max.

* optional garage per scooter/Pedelec

** in combinazione con dotazioni speciali

²⁾ Per larghezza totale veicolo si intende la misura tra l'esterno delle due pareti misurate (parafanghi laterali ca.: + 70 mm).

Cod. art.		216050	212055	212056
Pacchetto Super	Peso	Fiat	MB Asse singolo	MB Doppio asse
	kg	EUR	EUR	EUR
Opzioni telaio				
Climatizzatore automatico cabina di guida ³³⁾		555	-	-
Climatizzatore automatico THERMOTRONIC ³³⁾		-	3.620	3.620
Tempomat- Cruise Control		Di serie	535	535
Booster di ricarica ⁴⁷⁾		220	220	220
Cambio automatico 9G-TRONIC con funzione Hold		-	-	3.580
Serbatoio carburante da 92 litri		-	475	475
Asse anteriore con portata superiore		-	505	505
Volante in pelle con optional tasti multifunzione (con pomello del cambio in pelle)		-	445	445
Strumento combinato con display a colori		-	555	555
Sensore pioggia		-	240	240
Freno di stazionamento elettrico		-	585	585
Sedili comfort in cabina con regolazione dell'altezza e dell'inclinazione (avanti / indietro)		595	595	595
Abbellimento del cruscotto con griglie di ventilazione cromate		250	-	-
Piedini di stazionamento posteriori a manovella per stabilizzare il veicolo da fermo		455	455	455
Opzioni cellula				
Specchietti in stile bus "Carthago best view" con illuminazione dell'ingresso, regolabili elettricamente e riscaldabili		425	425	425
Porta della cellula XL "premium two 2.0" (L: 63 cm) con doppia chiusura, finestra e zanzariera		545	545	545
Chiusura centralizzata porta cabina e porta cellula con funzione "coming home" ¹⁷⁾		595	595	595
Upgrade garage per scooter con feltro agugliato, reti portabagagli, sistema di fissaggio		360	360	360
Areazione toilette SOG tramite camino sul tetto		380	380	380
Truma DuoControl CS ⁷³⁾		455	455	455
Mobile bar di design con portabicchieri e set bicchieri sopra la cucina ⁶⁴⁾		445	445	445
Presa USB nel pensile sopra il letto posteriore		115	115	115
Predisposizione impianto fotovoltaico		250	250	250
Predisposizione impianto SAT		250	250	250
Predisposizione retrocamera (lente singola)		250	250	250
Radio/Moniceiver Pioneer 6,8" con DAB+, pred. radio antenna sul tetto, altoparlanti (4 x) ^{54) 80) 88)}		1.130	1.130	1.130
Sistema di retrocamera con lente singola e monitor a colori da 7" su un lato del cruscotto		1.180	1.180	1.180
Prezzo complessivo per le singole opzioni		8.455	14.610	18.190
Prezzo del pacchetto	74 / 74 / 104	5.690	10.295	13.885
Il vostro risparmio		2.765	4.315	4.305
210330 SOVRAPPREZZO Mediacyber Pioneer 9" con navigatore, funzione di calcolo itinerari per camper, DAB+ ¹⁹⁾	-	935	-	-
210300 SOVRAPPREZZO Retrocamera con lente doppia invece della lente singola ⁸³⁾	1	710	710	710
210335 SOVRAPPREZZO MBUX 10,2" Multimedia con navigatore e DAB+ ^{51)*}	0,5	-	3.735	3.735

* MBUX 10,2" Da gennaio 2024 Multimedia obbligatorio per i modelli Mercedes-Benz

Cod. art.		216402	216403	216404	216405
Pacchetto Design per esterno (standard su chic c-line superior)	Peso	Fiat Asse singolo	Fiat Doppio asse	MB Asse singolo	MB Doppio asse
	kg	EUR	EUR	EUR	EUR
Griglia del radiatore di design "superior" con montanti verticali/orizzontali cromati		✓	✓	✓	✓
Decorazione esterna ampliata "superior"		✓	✓	✓	✓
Mascherina anteriore di design "esclusive" sopra il parabrezza con fascia nera		✓	✓	✓	✓
Design del cofano motore "Liner" – prolungamento ottico del parabrezza		✓	✓	✓	✓
Cerchi in lega da 16 pollici		✓	-	✓	-
Cerchi in lega da 16 pollici doppio asse		-	✓	-	✓
Prezzo del pacchetto	-7,5 / -12 / 2,5 / 3	2.165	2.615	2.750	3.735

Cod. art.

216009

Pacchetto Infotainment Fiat*	Peso	
	kg	EUR
Strumento combinato digitale con display a colori nel cruscotto ¹⁰⁴⁾		✓
Volante e pomello del cambio in pelle con tasti multifunzione		✓
Sistema multimediale Fiat 10,1" con navigatore, funzione di calcolo itinerari per camper e DAB+ ⁵¹⁾		✓
Prezzo del pacchetto	2	2.865

* Il sistema multimediale Fiat 10,1" sostituisce la radio / Moniceiver Pioneer 6,8", il che incide sul prezzo. Pacchetto Infotainment Fiat non disponibile in combinazione con Mediacyber Pioneer 9"

Cod. art.

212315

212316

Pacchetto assistenza alla guida Mercedes-Benz * ⁵⁶⁾	Peso	Asse singolo	Doppio asse
Sistema di assistenza attivo alla regolazione della distanza DISTRONIC		✓	✓
Assistente attivo alla frenata		✓	✓
Assistente attenzione attivo		✓	✓
Sistema di controllo pressione pneumatici		✓	-
Prezzo del pacchetto	2	1.940	1.580

* solo in combinazione con sistema multimediale MBUX 10,2" e cambio automatico 9G-Tronic

Cod. art.

210730

Pacchetto Cucina / Caffè	Peso	
Inverter 12 V/230 V, 1800 Watt, con funzione di commutazione automatica		2.000
Macchina del caffè a capsule con set di collegamento e sistema di estrazione		425
Prezzo complessivo per le singole opzioni		2.425
Prezzo del pacchetto	12	2.075
Il vostro risparmio		350

Cod. art.

210451

210464

Pacchetto TV zona giorno	Peso	32": (non modello XL)	40": (solo modello XL)
Sistema di estrazione TV nella panca laterale ³⁶⁾		730	-
Smart TV a LED 32" ³⁹⁾		2.030	-
Sistema di estrazione elettrico per Smart TV a LED ³⁶⁾		-	1.005
Smart TV a LED 40" ³⁹⁾		-	2.145
Prezzo complessivo per le singole opzioni		2.760	3.150
Prezzo del pacchetto	15/18	1.910	2.350
Il vostro risparmio		850	800
210211 SOVRAPPREZZO Impianto SAT Teleco Flatsat Classic 85 con slot CI ^{12) 23)}	28	3.045	3.045

Cod. art.

210580

210581

210584

Pacchetto TV zona notte	Peso	4.9 LE/LE L, 5.9 XL LE	5.0 QB L	5.0 QB, 6.2 XL QB
Armadio TV nella zona notte con speciale sistema di estrazione TV ³⁶⁾		945	-	-
Supporto a parete TV zona notte ³⁶⁾		-	515	-
Smart TV a LED 24" zona notte ^{23) 39)}		1.500	1.500	-
Predisposizione per l'allacciamento della TV con set di cavi nell'appliche e copertura diffusore		-	-	300
Smart TV a LED 24" nella zona notte con supporto TV e contatti ^{23) 39) 86)}		-	-	2.000
Prezzo complessivo per le singole opzioni		2.445	2.015	2.300
Prezzo del pacchetto	18/13/ 13	1.685	1.440	1.590
Il vostro risparmio		760	575	710
210212 SOVRAPPREZZO impianto satellitare Teleco Flatsat Easy Skew Smart 90 / Twin LNB per 2a TV ^{12) 23)}	30	3.230	3.230	3.230

Cod. art.		210805	216005
Pacchetto Polar ALDE (non sui modelli XL)	Peso	Fiat	Mercedes-Benz
	kg	EUR	EUR
Pannello isolante per parabrezza e finestrini cabina esterno		475	475
Pannello isolante vano piedi cabina interno		220	-
Doppi vetri isolanti nel finestrino laterale / finestra della porta in cabina		1.180	1.180
Riscaldamento ad acqua calda Alde, funzionamento a 230 V o a gas, con booster nella cabina		3.490	3.490
Scambiatore di calore Alde (utilizzo del calore del motore)		1.210	1.210
Prezzo complessivo per le singole opzioni		6.575	6.355
Prezzo del pacchetto	88/83	5.025	4.810
Il vostro risparmio		1.550	1.545

Cod. art.		€ incl. 22 % IVA	kg	I 4.9 LE	I 4.9 LE L	I 5.0 QB	I 5.0 QB L	I 5.9 XL LE	I 6.2 XL QB
Telaio Fiat Ducato									
310026	Motore 180 CV / 132 kW, Euro 6d Final, cambio manuale ⁶⁷⁾	Di serie	-	X	X	X	X	X	X
310027	Motore 180 CV / 132 kW, Euro 6d Final, cambio automatico a 9 marce ⁶⁷⁾	4.095	-5	○	○	○	○	○	○
310041	Motore 180 CV / 132 kW, Euro VI E (heavy duty), cambio automatico a 9 marce ⁶⁷⁾ **	4.360	-5	-	-	-	-	○	○
330340	Cerchi in lega da 16 pollici Fiat (asse Serie superior)	915	-8	●	●	●	●	-	-
330345	Cerchi in lega da 16 pollici Fiat (doppio asse)	1.325	-12,5	-	-	-	-	●	●
311810	Molla rinforzata asse anteriore per un comfort di guida ottimizzato ⁵⁷⁾	640	3	○	○	○	○	○	○
311815	Ammortizzatore AL-KO "ACS" High Performance sull'asse anteriore ⁵⁷⁾	1.530	-	○	○	○	○	○	○
310467	Portata maggiorata da 4.250 kg a 4.500 kg	350	-	○	○	○	○	-	-
212411	Maggiorazione della portata da 5.000 kg a 5.400 kg di peso omologato totale ^{30) 49)} **	2.700	-	-	-	-	-	○	○
212416	Maggiorazione della portata da 5.000 kg a 5.500 kg di peso omologato totale (AL-KO Air Premium X2) ** ^{30) 49)}	8.780	60	-	-	-	-	○	○
212420	Maggiorazione della portata da 5.000 kg a 5.500 kg di peso omologato totale (AL-KO Air Premium X4) ** ³⁰⁾	16.540	82	-	-	-	-	○	○
330840	AL-KO Air Premium X2, sospensioni pneumatiche sull'asse posteriore ¹³⁾	4.915	45	○	○	○	○	-	-
330860	AL-KO Air Premium X2, sospensioni pneumatiche sull'asse posteriore ¹³⁾	6.090	60	-	-	-	-	○	○
330880	AL-KO Air Premium X4, sospensioni pneumatiche a 4 canali sull'asse posteriore/anteriore ^{13) 20)}	13.320	50	○	○	○	○	-	-
330900	AL-KO Air Premium X4, sospensioni pneumatiche a 4 canali sull'asse posteriore/anteriore ^{13) 20)}	15.370	82	-	-	-	-	○	○
310630	Volante e pomello del cambio in pelle	320	-	●	●	●	●	●	●
310632	Volante multifunzione (radiocomando tramite tasti)	320	-	●	●	●	●	●	●
Telaio Mercedes-Benz Sprinter									
310147	Variante motore 170 CV / 125 kW, Euro VI E (solo in combinazione con cambio automatico) ⁹⁹⁾	2.935	-	○	○	○	○	○	○
310402	Cambio automatico 9G-TRONIC con funzione Hold	3.580	30	○	○	○	○	●	●
330351	Cerchi in lega da 16 pollici (nero) con pneumatici all season (Serie superior) ³²⁾	1.540	2	●	●	●	●	-	-
330361	Cerchi in lega da 16 pollici (neri) con pneumatici all season (doppio asse)	2.465	2,5	-	-	-	-	●	●
310467	Portata maggiorata da 4.200 kg a 4.500 kg	350	-	○	○	○	○	-	-
310468	Portata maggiorata da 5.000 kg a 5.500 kg (doppio asse)	595	-	-	-	-	-	○	○
330841	AL-KO Air Premium X2, sospensioni pneumatiche sull'asse posteriore incl. modulo PSM ^{8) 13)}	7.580	45	○	○	○	○	-	-
330861	AL-KO Air Premium X2, sospensioni pneumatiche sull'asse posteriore incl. modulo PSM ^{8) 13)}	9.835	60	-	-	-	-	○	○
410011	Gradino di accesso per porta della cabina estraibile elettricamente	595	5	○	○	○	○	○	○
Altre opzioni chassis Fiat / Mercedes-Benz									
331341	Impianto piedini di stazionamento idraulici AL-KO HY4 anteriore e posteriore ⁴⁸⁾	8.490	70	○	○	○	○	○	○
330070	Riscaldamento del sedile cabina di guida (sedile conducente/passeggero) ⁶²⁾	825	2	○	○	○	○	○	○
311400	Gancio traino amovibile	1.950	60	○	○	○	○	○	○
311430	Gancio traino amovibile in combinazione con garage per scooter/Pedelec	2.350	50	-	-	○	○	-	○
Esterno cellula									
410150	Serratura di sicurezza aggiuntive sulla porta della cabina e della cellula	730	2	○	○	○	○	○	○
410260	Concetto del colore esterno "silverline" (cabina e cellula silver) ²¹⁾	4.050	1	○	○	○	○	○	○
410580	Veranda a tetto con cassetta alluminio e telo grigio, lunghezza: 5,0 m	2.155	50	○	○	○	○	○	○
410601	Veranda a tetto con cassetta alluminio e telo grigio, lunghezza: 5,5 m	2.400	55	-	○	-	○	○	○
410640	Veranda a tetto elettrica (230 V) con cassetta in alluminio e telo grigio, lunghezza: 5,5 m ⁴³⁾	3.090	60	-	○	-	○	○	○
410670	Veranda a tetto elettrica (230 V) con cassetta in alluminio e telo grigio, lunghezza: 6,0 m ⁴³⁾	3.415	65	-	-	-	-	○	○
410690	Striscia LED nella veranda sul tetto	360	5	○	○	○	○	○	○
410660	Pannello isolante per parabrezza e finestrini cabina esterno	475	10	●	●	●	●	○	○
410700	Doppi vetri isolanti nei finestrini laterali / finestrini della porta in cabina	1.180	10	●	●	●	●	X	X
410114	Garage per scooter/Pedelec brevettato, altezza di carico fino a 124 cm ^{42) 66)}	515	15	-	-	○	○	-	○
410925	Sistema di carico e trasporto per 2 Pedelec/e-bike ⁷¹⁾	750	28,5	-	-	○	○	-	○

** Optional maggiorazione della portata 5,4 t / 5,5 t su Fiat Ducato e motore 180 CV / 132 kW Euro VI E (heavy duty) ordinabili soltanto insieme

○ = equipaggiamento speciale X = equipaggiamento di serie - = non disponibile ● = compreso nel pacchetto

Cod. art.		€ incl. 22 % IVA	kg	I 4.9 LE	I 4.9 LE L	I 5.0 QB	I 5.0 QB L	I 5.9 XLE	I 6.2 XLOB
Impianto elettrico									
510054	Batteria agli ioni di litio da 150 Ah con specifico caricabatteria elettronico e display touch sep. ⁵⁵⁾	2.260	-34	○	○	○	○	○	○
510055	2^ Batteria agli ioni di litio 150 Ah, in tutto 300 Ah, con specifico caricabatteria elettronico ⁵⁵⁾	2.475	16	○	○	○	○	○	○
510081	Impianto fotovoltaico: 2 x 110 Watt ¹²⁾	2.045	13	○	○	○	○	○	○
510180	Inverter da 12 V a 230 V, 1.800 W con funzione di commutazione automatica	2.000	10	●	●	●	●	●	●
510255	Pacchetto prese con prese aggiuntive (3 x 230 V, 2 x USB) ⁴⁵⁾	505	3	○	○	○	○	○	○
510201	Impianto d'allarme Carthago Security ³⁵⁾	1.460	3	○	○	○	○	○	○
Gas acqua altro									
610021	Filtro gas per Truma DuoControl CS (raccomandato) ⁹⁵⁾	230	0,5	○	○	○	○	○	○
610120	Attacco esterno gas dietro al vano di stivaggio nel doppio pavimento lato passeggero	280	5	○	○	○	○	○	○
610140	Doccia esterna calda/fredda nel garage per scooter sul lato passeggero	360	2,5	○	○	○	○	○	○
610220	Toilette Thetford C 260 con vaso in ceramica (Serie superior) ⁹²⁾	240	5	○	○	○	○	○	○
610500	Rivestimento in alluminio goffrato per garage per scooter ⁶⁶⁾	185	20	○	○	○	○	○	○
Cucina apparecchi									
550081	Frigorifero combinato Tec-Tower da 153 l con forno a gas sep. ⁷⁵⁾	905	20	○	○	○	○	○	○
550067	Forno a gas con grill installato nel mobile cucina ³⁷⁾	1.090	12	○	○	○	○	○	○
550286	Macchina del caffè a capsule con set di collegamento e sistema di estrazione	425	2	●	●	●	●	●	●
Riscaldamento climatizzatore									
650040	Truma Combi 6E (resistenza elettrica aggiuntiva 2 x 900 Watt/230 V) ⁶³⁾	760	1	○	○	○	○	-	-
650230	Riscaldamento ad acqua calda Alde, funzionamento a 230 V o a gas, con booster nella cabina ⁶³⁾	3.490	45	●	●	●	●	X	X
650240	Scambiatore di calore Alde (utilizzo del calore del motore)	1.210	13	●	●	●	●	○	○
650260	Climatizzatore su tetto Truma Aventa Comfort ^{12) 14)}	2.780	31	○	○	○	○	○	○
Multimedia									
710029	Mediacenter Pioneer 9" con navigatore, funzione di calcolo itinerari per camper, DAB+ ¹⁹⁾	1.600	-	○	○	○	○	○	○
710180	Sistema di retrocamera con lente doppia, shutter con monitor a colori da 7" ⁸³⁾	1.890	7	○	○	○	○	○	○
710503	Sistema di estrazione TV nella panca laterale ³⁶⁾	730	5	●	●	●	●	-	-
710548	Schermo piatto a LED da 32" per sistema di estrazione dello schermo TV ³⁹⁾	2.030	10	●	●	●	●	-	-
710505	Smart TV a LED da 40" con sistema di estrazione TV elettrico ³⁹⁾	3.150	18	-	-	-	-	●	●
910460	Collegamento TV aggiuntivo nella zona notte ^{25) 36)}	350	3,5	●	●	-	●	●	-
710481	Armadio TV nella zona notte con sistema di estrazione TV e set di allacciamento ³⁶⁾	945	12	●	●	-	-	●	-
710477	Predisposizione collegamento TV nella zona notte con cablaggio e copri diffusore	300	3	-	-	●	-	-	●
710470	Smart TV a LED da 24" per armadio TV in zona notte o parete posteriore del bagno ^{23) 25) 39) 87)}	1.500	10	●	●	-	●	●	-
710478	Smart TV a LED 24" nella zona notte con supporto TV, contattore corrente, segnale TV ^{23) 39) 86)}	2.000	10	-	-	●	-	-	●
710575	Telecamera di servizio sul tubo di scarico del serbatoio delle acque grigie ⁸⁵⁾	585	0,5	○	○	○	○	○	○

Cod. art.		€ incl. 22 % IVA	kg	I 4.9 LE	I 4.9 LE L	I 5.0 QB	I 5.0 QB L	I 5.9 XL LE	I 6.2 XL QB
Impianti SAT									
750041	Impianto Sat Teleco Flatsat Classic 85 con slot CI ^{12) 23)}	3.540	28	○	○	○	○	○	○
750046	Impianto Sat Flatsat Easy Skew Smart 90 / Twin LNB per seconda TV ^{12) 23)}	3.910	30	○	○	○	○	○	○
Interni									
810026	Stile linea progressiva (non superior) ⁷⁸⁾	895	-	○	○	○	○	○	○
810100	Pavimento in moquette per la zona giorno	380	6	○	○	○	○	○	○
810120	Pavimento in moquette per la zona cabina guida	195	1	○	○	○	○	○	○
810465	Cabina "Sky Dream Comfort" con due finestre panoramiche sul tetto (anziché letto basculante) ⁷⁶⁾	2.350	10	○	○	○	○	○	○
810340	Letto basculante con sistema di ammortizzazione Carawinx al posto della rete a doghe	535	5	○	○	○	○	○	○
810580	Gruppo sedute trasformabile in posto letto ⁶⁹⁾	605	10	○	○	○	○	○	○
810684	Gruppo sedute con fianco a L più corto per un più ampio spazio di passaggio	330	-	○	○	○	○	-	-
810680	5° posto a sedere nella panca laterale con cintura a 3 punti ⁵⁾	1.060	10	○	○	○	○	○	○
Tappezzeria zona giorno									
850600	Barcelona – combinazione tessuto-Antara	Di serie	-	X	X	X	X	X	X
850610	Venezia – combinazione tessuto-Antara	Di serie	-	X	X	X	X	X	X
850700	Malaga – combinazione similpelle-stoffa	435	3	○	○	○	○	○	○
850640	Davos – combinazione similpelle-stoffa	435	3	○	○	○	○	○	○
850710	Rivestimento parzialmente in pelle avorio – combinazione pelle-stoffa	1.530	7	○	○	○	○	○	○
850720	Rivestimento parzialmente in pelle Macchiato – combinazione pelle-stoffa	1.530	7	○	○	○	○	○	○
850670	Rivestimento parzialmente in pelle Avorio Supreme – combinazione pelle-stoffa	2.360	7	○	○	○	○	○	○
850680	Rivestimento parzialmente in pelle Sand Supreme – combinazione pelle-stoffa	2.360	7	○	○	○	○	○	○
850690	Pelle avorio	3.775	10	○	○	○	○	○	○
850730	Pelle Sand	3.775	10	○	○	○	○	○	○
850740	Pelle Macchiato	3.775	10	○	○	○	○	○	○
850501	Corredo per letto e set decorativo: cuscini decorativi, copriletto, set di lenzuola ad angoli con elastici ²⁶⁾	425	7	○	○	○	○	○	○

Il coronamento della classe dei Liner Carthago: più comfort, più autonomia, più indipendenza

Design esterno esclusivo:



- Fari anteriori Carthago Full-LED
- Moderna parte posteriore tipo bus in VTR
- Luci posteriori Carthago con indicatori di direzione progressivi LED

Concetto dell'abitacolo:



- Concetto di spazio Two-level con altezza nella zona giorno: 2,11 m
- Gruppo sedute circolare ampio, per ospitare fino a 6 persone

Cantina nel doppio pavimento con vano di stivaggio riscaldato:



- Altezza utile fino a 70 cm
- Accesso esterno tramite diversi grandi sportelli. Accesso interno tramite coperchio della panca del gruppo sedute circolare, dalla panca laterale apribile e da una botola nell'abitacolo
- Ampio vano di carico passante centrale (altezza interna 22 cm) con vano cantina ribassato (altezza utile 46 cm), comodamente caricabile anche attraverso la porta della cellula XL tramite grandi botole a pavimento apribili nella zona giorno
- Tutta la cantina nel doppio pavimento è riscaldata con funzione accumulo calore

Massima autonomia:



- 235 l acque chiare / 185 l acque grigie
- 2 batterie da 80 Ah (ampliabili a 3 x 80 Ah o 2 x 150 Ah al litio)
- Tecnologia di riscaldamento ad acqua calda Alde

Telaio ribassato AL-KO speciale Carthago:



- Asse singolo Fiat Ducato AL-KO fino a 4,8 t, doppio asse fino a 5,5 t di peso omologato totale



- Asse singolo Mercedes-Benz AL-KO fino a 4,5 t, doppio asse fino a 5,5 t di peso omologato totale

Veicolo base

- Fari Carthago Full-LED (abbaglianti e anabbaglianti), con luci viaggio LED
- Fendinebbia
- Airbag conducente / passeggero¹¹⁾
- Paraspruzzi sull'asse anteriore e posteriore
- Kit emergenza Fix & Go
- Cerchi in acciaio da 16 pollici

Fiat Ducato con telaio ribassato AL-KO speciale Carthago

- Motore: Diesel 2,2 l Multijet 3 con AdBlue (19 l), 180 CV / 132 kW, 4 cilindri, 380 Nm, Euro 6d Final, cambio a 6 marce, trazione anteriore
- Serbatoio carburante da 90 l
- Molle rinforzate sull'asse anteriore con aumento del carico sull'asse a 2,3 t
- Sistema Start & Stop
- Sistema di assistenza per vento laterale (modelli asse singolo), Cruise Control, ABS, ESP, ASR, immobilizzatore elettronico, Hillholder, Hill Descent Control, Traction Plus, controllo stabilità per rimorchi, sistema anticollisione⁶⁵⁾
- Climatizzatore manuale
- Vano portaoggetti
- Copricerchi con scritta Carthago

Mercedes-Benz Sprinter con telaio ribassato AL-KO speciale Carthago

- Motore: Diesel 2,0 l con AdBlue (22 l), 150 CV / 110 kW, 4 cilindri, 330 Nm, Euro VI E, cambio a 6 marce, trazione anteriore
- Serbatoio carburante da 65 l
- Molle rinforzate sull'asse anteriore con aumento del carico sull'asse a 2,1 t
- Keyless Start caricabatteria elettronico con tasto Start/Stop
- Sistema di assistenza per vento laterale (modelli asse singolo), assistenza alla partenza in salita, ABS, ASR, EBV, ESP
- Cupholder lato guida e passeggero, vano portaoggetti lato passeggero
- Coperchio ribaltabile per superficie di appoggio
- Controllo automatico anabbaglianti
- Sistema chiamata d'emergenza Mercedes-Benz, assistenza in caso di panne
- Batteria AGM 12 V / 92 Ah
- Estensione della carreggiata asse anteriore
- Predisposizione (set di cavi) per chiusura centralizzata porta della cellula
- Riscaldamento ad aria calda aggiuntivo elettrico in cabina
- Copricerchi originali Mercedes-Benz

La carrozzeria della classe Premium Liner

- 10 anni di garanzia di impermeabilità
- Struttura della carrozzeria priva di legno con tetto e rivestimento del pavimento in VTR
- Giunzione tetto-parete con arrotondamento del tetto e longheroni
- Guide laterali sul tetto con deviazione acqua piovana
- Pareti laterali e posteriori con parte esterna e interna in alluminio
- Nucleo isolante in espanso RTM nel tetto, pavimento e parete laterale
- Giunzione pavimento-pareti laterali con longheroni in alluminio incollato su tutta la superficie a taglio termico
- Spessore totale pareti e tetto 38 mm
- Carrozzeria con protezione antifulmine / gabbia di Faraday certificata
- Sportelli esterni nello stesso materiale delle pareti laterali "Carthago Isoplus"
- Guarnizione sugli sportelli all'interno e all'esterno, guarnizione esterna come protezione anti spruzzi
- Sportelli esterni e porta della cellula con cerniere integrate
- Tappo del serbatoio del carburante inserito a filo superficie nella fiancata
- Bandelle laterali segmentate in profilato di alluminio
- Retro in stile bus in VTR con doppio isolamento, paraurti separato
- Luci posteriori Carthago con indicatori di direzione progressivi LED
- Finestre cellula Seitz de Luxe, doppio telaio privo di ponti termici con vetri isolanti e vetro esterno piano, zanzariera avvolgibile e oscurante plissettato

- Luce esterna a LED sopra la porta della cellula con profilo anti goccia
- Gradino di ingresso porta della cellula elettrico con allarme acustico

Cabina

- Cruscotto profondamente inclinato in avanti (contatto visivo ravvicinato sulla strada su Fiat 2,77 m, Mercedes-Benz 3,77 m)
- Parabrezza panoramico extra alto e più allungato verso il basso
- Mascherina di design "exklusive" con fascia nera sopra il parabrezza
- Design del cofano motore "Liner"- prolungamento ottico del parabrezza
- Tendina plissettata oscurante sui finestrini (con comando laterale)
- Maschera frontale in VTR, isolata a doppio guscio
- Posizione della cabina spostata verso l'esterno: migliore visuale e passaggio più ampio in cabina
- Porta cabina con doppia serratura di sicurezza, finestrino elettrico e profilo gocciolatoio per deviazione acqua piovana
- Isolamento acustico vano motore
- Sedili guida e passeggero comfort Aguti "Roadliner" personalizzati con Brand Carthago, nella stessa tappezzeria della zona giorno, girevoli, con cinture di sicurezza integrate e braccioli imbottiti
- Cruscotto con sagomatura in pelle, pratica parete laterale e predisposizione per monitor retrocamera integrato e portabevande
- Pensili perimetrali al posto del letto basculante (Mercedes-Benz monoasse)
- Rivestimento in pelle sotto al letto basculante, spot LED e vani laterali
- Altezza in piedi sotto il letto basculante fino a 190 cm
- Parete laterale lato passeggero con due convettori di calore e spazio di stivaggio al di sopra

Concetto termico della cabina di guida

- Doppi vetri isolanti in cabina: finestrini laterali e sulla porta
- Pacchetto convettori con ventola a 2 stadi (Booster) sotto il sedile di guida (Fiat), o nella parete laterale (Mercedes-Benz) per riscaldare il vano piedi in modo mirato
- Tendina per parabrezza con struttura a nido d'ape elettrica con funzione privacy e parasole programmabile a piacere
- Superficie del cruscotto con riscaldamento mirato per riscaldare ulteriormente la zona della cabina (effetto riscaldamento superficiale): convettori di calore con lamiera di ricircolo (doppi convettori lato guida e passeggero)
- Ingresso attraverso la porta della cabina: riscaldamento mirato con convettore aggiuntivo

Cantina nel doppio pavimento

- Altezza utile fino a 70 cm
- Vano di carico passante riscaldato e illuminato
- Accesso esterno tramite diversi grandi sportelli
- Accesso interno tramite panca del gruppo sedute a L con brevetto, panca laterale apribile, anche attraverso grandi botole sul pavimento
- Vano di carico in posizione centrale (altezza interna 22 cm) con vano in stile cantina ribassato (altezza utile 46 cm)

Grande garage per scooter

- Garage per scooter caricabile fino a 450 kg
- Grandi sportelli del garage lato passeggero e guida, con pistoncini a gas ammortizzati
- Piastra pavimento del garage con parte interna ed esterna in VTR, rivestimento antiscivolo
- Completamente isolato e riscaldato
- Sistema di ancoraggio tramite longherone in alluminio con otto occhielli
- Doccia esterna nel garage per scooter lato passeggero (caldo / freddo)

Interni

- Stile linea chiara: mobilio in Noce Fino con frontali in avorio a specchio

Abitacolo

- Pareti e soffitto con rivestimento climatico in microfibra
- Grande gruppo sedute circolare anteriore con ampia panca laterale

- Modelli XL: gruppo sedute circolare XL con divano laterale lungo e superficie estraibile per coricarsi o sedersi sul lato passeggero
- Oblò panoramico Heki III sopra il gruppo sedute circolare con spot LED
- Finestra dell'abitacolo sopra la panca laterale sul lato passeggero
- Tavolo della zona giorno Luxus, traslabile in due direzioni (con pedale)
- Scarpiera apribile con sistema di accesso nella base della panca, si chiude con la chiusura centralizzata della cucina
- Imbottitura dei sedili con nucleo in espanso a più strati e funzione di sostegno lombare
- Tecnica di doppio collegamento "Durafix": mobili avvitati e uniti a tenone e mortasa
- Meccanismo di chiusura ammortizzata degli sportelli
- Tende decorative amovibili, sistema a pacchetto con catena regolabile e fissabile verticalmente

Cucina

- Cucina angolare Comfort con piano della cucina estraibile come ampliamento del piano di lavoro, scorte facilmente accessibili, alloggio per bottiglie e due pattumiere integrate
- Piano di lavoro con decorazione "Savannah" e bordo antigoccia in Corian
- Striscia LED sotto il bordo del piano di lavoro
- Cassetti della cucina montati su cuscinetti a rullo "easy glide" con fincorsa ammortizzata
- Chiusura centralizzata elettrica nella zona cucina che comprende mobile bar e scarpiera
- Cassetto separato per le posate con portaposate
- Fornello a tre fuochi "Profi Gourmet" con copertura in vetro divisa che funge da ulteriore superficie di appoggio, con robusta griglia in ghisa e base in vetro facile da pulire
- Lavello rotondo in acciaio inox incassato nel piano di lavoro, con coperchio del lavello multifunzione e sistema di aggancio alla parete per estendere la superficie di lavoro
- Rubinetteria di design in metallo con doccetta estraibile
- Paraspruzzi della cucina con vetro decorato Crema
- Piano a scomparsa per la macchina da caffè abbassabile dal pensile
- Grande frigorifero con apertura su entrambi i lati, vano freezer separato, ricerca automatica della fonte di energia: 12 V / 230 V / gas
- Colonna estraibile, nei modelli XL alta fino al soffitto
- Oblò con ventola elettrica

Bagno e spogliatoio

Zona spogliatoio e divisorio

- Vano spogliatoio con oblò Mini-Heki con porta divisoria chiudibile o porta scorrevole in legno massiccio (modelli XL) verso la zona giorno
- Massiccia porta scorrevole in legno davanti alla zona notte (modello 50 LE)
- Parete estraibile per guardare la TV con funzione di divisorio davanti alla zona notte (modelli 51 QB)
- Massiccia porta scorrevole in legno davanti alla zona notte compreso specchio a figura intera (modelli XL)
- Armadio guardaroba alto fino al soffitto con due aste appendiabiti e ripiano integrato nel vano spogliatoio (modelli 50 LE, modelli XL)

Bagno spazioso con zona doccia separata (modello 50 LE, 51 QB)

- Pedana doccia impermeabile coordinata al design dell'abitacolo
- Doccia a pioggia con oblò sul tetto, altezza 1,98 m
- Piatto doccia e colonna della doccia in estetica granito, pareti della doccia in design marmorizzato con gancio appendiabiti
- Doccetta regolabile in altezza su barra cromata (modello 50 LE)
- Armadio sottolavabo con porta carta igienica, armadio a specchi
- Porta del bagno spazioso con triplice funzione (porta doppia della zona bagno per l'area toilette e divisorio dalla zona giorno)

Bagno XL con concetto di spazio XL (Modelli 61 XL LE, 64 XL QB)

- Zona lavandino aperta e lavello di design
- Oblò Mini-Heki
- Doccia circolare XL con pedana doccia impermeabile con design abbinato a quello della zona giorno e accesso doccia senza dislivelli "one level"

- Doccia a pioggia con oblò sul tetto, compresa tendina plissettata oscurante
- Doccetta regolabile in altezza su barra cromata
- Piatto doccia e colonna della doccia in estetica granito, pareti della doccia in design marmorizzato con gancio appendiabiti
- Riscaldamento del pavimento ad acqua calda aggiuntivo: serpentine ad acqua calda aggiuntive nel doppio pavimento del bagno
- Oblò Mikro-Heki nell'area toilette
- Area toilette separata con finestra laterale, scaldasalviette e ampliamento della zona calpestable

Zona notte

Letto basculante sopra la cabina (non su Mercedes-Benz monoasse)

- Rete a doghe e materasso di qualità
- Letto extra basso: accesso tramite la panca laterale
- Superficie stabile in posizione notte, ripiano per i libri e spot LED
- Tendina divisoria davanti al letto basculante per separare il letto dall'abitacolo
- Oblò Mini-Heki

Letti fissi posteriori

- Sistema letto raccomandato dai medici a punti elastici Carawinx, riscaldato e ventilato dal basso
- Materassi in schiuma fredda a 7 zone di alta qualità
- Oblò Mini-Heki
- Zona della testa sollevabile

Letti singoli longitudinali

- Gradino comfort estraibile con spazio di stivaggio aggiuntivo con estensione della superficie del letto
- Armadio TV integrato in camera da letto con ripiano
- Armadi guardaroba sotto i letti incassati fino nel doppio pavimento, con funzione di sollevamento e materassi divisi
- Pensili perimetrali

Impianti di bordo

Acqua

- Serbatoi acque chiare e acque grigie nella cantina nel doppio pavimento riscaldato, apertura per la pulizia tramite botola nel pavimento dell'abitacolo o garage per scooter (a seconda del modello)
- Rubinetti di scarico posizionati al riparo dal gelo nel doppio pavimento (centrale di controllo acque di scarico)
- Impianto idrico con pompa a pressostato che richiede pochissima manutenzione
- Set di tubi per acque di scarico con chiusura a baionetta

Gas

- Vano bombole esterno, posizionato in basso
- Attacco per 2 bombole del gas da 11 kg
- Rubinetti di chiusura del gas nell'area cucina

Impianto elettrico

- Centralina elettrica nel garage per scooter con caricabatteria/fusibili interruttore salvavita, carica automatica 22 A, regolazione automatica, spegnimento automatico in caso di bassa tensione della batteria, con funzione di carica batteria di avviamento
- Centrale batterie riscaldata, 2 batterie al gel da 80 Ah nella cantina nel doppio pavimento, accesso dal garage per scooter (modelli monoasse Fiat attraverso il vano di stivaggio nel doppio pavimento lato passeggero), staccabatterie
- Pannello multifunzione dietro al pannello tecnico sopra la porta d'ingresso
- Presa da 230 V nella zona del gruppo sedute, nella zona d'ingresso, in cucina, in bagno e nel garage per scooter
- Presa da 12 V in cabina (Fiat: 2 x Mercedes-Benz: 1 x), garage per scooter
- Presa USB in cabina (Fiat 2 x Mercedes-Benz: 1 x)

Innovativo concetto di illuminazione

- Sistema di illuminazione con numerosi spot LED in cabina, nell'abitacolo e nella zona spogliatoio dimmerabili in modo continuo
- Baldacchini a soffitto con ulteriori spot LED e illuminazione indiretta a LED
- Luce a LED di grande effetto con retroilluminazione nell'area d'ingresso
- Luce a LED nella zona cucina / panca
- Luce a LED per illuminazione d'accento con retroilluminazione nella parete arcuata del bagno
- Luce notturna sul pavimento con spot LED, controllabile dalla zona di ingresso e dalla zona notte
- Gradino dalla zona giorno verso il vano spogliatoio con illuminazione superficiale incassata

TV

- Sistema di estrazione dello schermo TV "Quick up" nello schienale della panca laterale per TV da 32", predisposizione degli allacciamenti per Smart TV a LED da 32"/40"

Riscaldamento ad acqua calda Alde

- Riscaldamento ad acqua calda Alde (nei modelli XL con circuito di riscaldamento separato), funzionamento a corrente da 230 V o gas, compresa cartuccia riscaldante da 230 V, boiler per acqua calda, valvole di sfiato, numerosi convettori riscaldanti in cabina, nel cruscotto, nella zona giorno, nel doppio pavimento e nel garage per scooter
- Effetto riscaldamento a pavimento grazie alla "cantina" nel doppio pavimento con accumulatore climatico
- Riscaldamento del pavimento ad acqua calda aggiuntivo: serpentine ad acqua calda aggiuntive nel doppio pavimento del bagno XL
- Cruscotto con riscaldamento mirato per riscaldare ulteriormente la zona della cabina: superficie sandwich isolata sotto il cruscotto con serpentine riscaldanti ad acqua calda per riscaldamento superficiale Booster: pacchetto convettori con ventola a 2 stadi sotto il sedile di guida, convettore aggiuntivo sulla soglia

! Raccomandiamo di chiedere al concessionario il prezzo in vigore al momento della conclusione del contratto! ¹⁰⁵⁾

 Modelli Fiat:
Motore 180 CV di serie

 Prima di firmare il contratto, leggere con attenzione le avvertenze legali per i dati sulla massa alle pagg. 3-6!

 In alternativa è possibile scansionare un codice QR per leggere tutte le informazioni importanti sul tema delle masse!



Veicolo base	I 50 LE		I 50 LE DA	
	Fiat Ducato	Mercedes-Benz Sprinter	Fiat Ducato	Mercedes-Benz Sprinter
Telaio di serie	Telaio ribassato AL-KO 40 heavy	Telaio ribassato AL-KO 415 CDI	Telaio ribassato AL-KO DA 40 heavy	Telaio ribassato AL-KO DA 415 CDI
Motorizzazione base	Diesel 2,2 l (180 CV / 132 kW)	Diesel 2,0 l (150 CV / 110 kW)	Diesel 2,2 l (180 CV / 132 kW)	Diesel 2,0 l (150 CV / 110 kW)
Lunghezza / Larghezza / Altezza (mm) ^{1) 2) 3)}	7890 / 2270 / 3080	8050 / 2270 / 3120	7890 / 2270 / 3090	8050 / 2270 / 3120
Passo (mm)	4543	4643	3820 / 800	3920 / 800
Altezza doppio pavimento / cantina nel doppio pavimento (mm)	220 / 460		220 / 460	
Altezza in piedi nella zona giorno / nello spogliatoio / nella zona notte (mm)	2110 / 1980		2110 / 1980	
Altezza interna garage posteriore (mm)	1320		1320	
Larghezza / altezza porta garage posteriore lato passeggero (mm)	1150 x 1280		1150 x 1280	
Larghezza / altezza porta garage posteriore lato guida (mm)	1150 x 1280		1150 x 1280	
Peso massimo consentito (kg) ⁹⁾	4.500 / 4.800 ¹⁾	4500	5.000 / 5.500 ¹⁾	
Massa in condizioni di marcia (kg) ⁶⁾	3.885 (3.691-4.079)	3.955 (3.757-4.153)	4.006 (3.806-4.206)	4.096 (3.891-4.301)
Massa max stabilita dal costruttore per dispositivi opzionali di serie (kg) ⁷⁾	252	266	631	539
Massa trainabile max. (kg) ¹⁰⁾	1800	2000	1800	1600
Numero massimo dei posti viaggio con cinture a 3 punti (di serie/ optional) ⁵⁾	4 / 5 ¹⁵⁾	3 ⁹³⁾	4 / 5 ¹⁵⁾	
Posti letto (di serie/optional)	4 / 5	2 / 3	4 / 5	
Dimensioni letto posteriore (mm)	2010 / 2030 x 850		2010 / 2070 x 850	
Dimensioni letto basculante (mm)	1950 x 1600	-	1950 x 1600	
Misura trasformazione letto / gruppo sedute (mm)*	1930 x 1290 / 845		1930 x 1290 / 845	
Volume frigorifero / di cui vano freezer (l)	153 / 29		153 / 29	
Sistema di riscaldamento	Alde WW		Alde WW	
Volume acque chiare (l) ⁵²⁾	235		235	
Volume acque chiare pieno per il viaggio (l)	50		50	
Volume acque grigie (l)	185		185	
Capacità delle batterie (Ah)	2 x 80		2 x 80	
Prese 230 V / 12 V / USB	5 / 3 / 2	5 / 2 / 1	5 / 3 / 2	5 / 2 / 1
Cod. art.	132138	132438	132148	132448

¹⁾ optional con carico max.

²⁾ Per larghezza totale veicolo si intende la misura tra l'esterno delle due pareti misurate (parafanghi laterali ca.: + 70 mm).

* in combinazione con dotazioni speciali

! Raccomandiamo di chiedere al concessionario il prezzo in vigore al momento della conclusione del contratto! ¹⁰⁵⁾

⚙️ Modelli Fiat:
Motore 180 CV di serie

⚖️ Prima di firmare il contratto, leggere con attenzione le avvertenze legali per i dati sulla massa alle pagg. 3-6!

QR In alternativa è possibile scansionare un codice QR per leggere tutte le informazioni importanti sul tema delle masse!

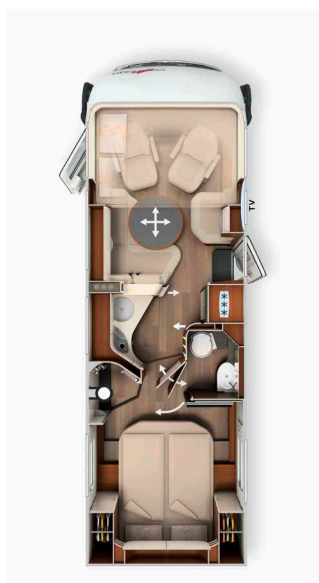

Veicolo base	I 51 QB		I 51 QB DA	
	Fiat Ducato	Mercedes-Benz Sprinter	Fiat Ducato	Mercedes-Benz Sprinter
Telaio di serie	Telaio ribassato AL-KO 40 heavy	Telaio ribassato AL-KO 415 CDI	Telaio ribassato AL-KO 40 heavy	Telaio ribassato AL-KO 415 CDI
Motorizzazione base	Diesel 2,2 l (180 CV / 132 kW)	Diesel 2,0 l (150 CV / 110 kW)	Diesel 2,2 l (180 CV / 132 kW)	Diesel 2,0 l (150 CV / 110 kW)
Lunghezza / Larghezza / Altezza (mm) ^{1) 2) 3)}	7910 / 2270 / 3080	8070 / 2270 / 3120	7910 / 2270 / 3090	8070 / 2270 / 3120
Passo (mm)	4543	4643	3820 / 800	3920 / 800
Altezza doppio pavimento / cantina nel doppio pavimento (mm)	220 / 460		220 / 460	
Altezza in piedi nella zona giorno / nello spogliatoio / nella zona notte (mm)	2110 / 1980		2110 / 1980	
Altezza interna garage posteriore (mm)	1120 / 1240*		1120 / 1240*	
Larghezza / altezza porta garage posteriore lato passeggero (mm)	1150 x 1080		1150 x 1080	
Larghezza / altezza porta garage posteriore lato guida (mm)	1150 x 1080		1150 x 1080	
Peso massimo consentito (kg) ⁹⁾	4.500 / 4.800 ¹⁾	4500	5.000 / 5.500 ¹⁾	
Massa in condizioni di marcia (kg) ⁶⁾	3.865 (3.672-4.058)	3.935 (3.738-4.132)	3.986 (3.787-4.185)	4.036 (3.834-4.238)
Massa max stabilita dal costruttore per dispositivi opzionali di serie (kg) ⁷⁾	272	286	651	599
Massa trainabile max. (kg) ¹⁰⁾	1800	2000	1800	1600
Numero massimo dei posti viaggio con cinture a 3 punti (di serie/ optional) ⁵⁾	4 / 5 ¹⁵⁾	3 ⁹³⁾	4 / 5 ¹⁵⁾	
Posti letto (di serie/optional)	4 / 5	2 / 3	4 / 5	
Dimensioni letto posteriore (mm)	2000 x 1450		2000 x 1450	
Dimensioni letto basculante (mm)	1950 x 1600	-	1950 x 1600	
Misura trasformazione letto / gruppo sedute (mm)*	1930 x 1290 / 845		1930 x 1290 / 845	
Volume frigorifero / di cui vano freezer (l)	153 / 29		153 / 29	
Sistema di riscaldamento	Alde WW		Alde WW	
Volume acque chiare (l) ⁵²⁾	235		235	
Volume acque chiare pieno per il viaggio (l)	50		50	
Volume acque grigie (l)	185		185	
Capacità delle batterie (Ah)	2 x 80		2 x 80	
Prese 230 V / 12 V / USB	5 / 3 / 2	5 / 2 / 1	5 / 3 / 2	5 / 2 / 1
Cod. art.	132178	132478	132188	132488

¹⁾ optional con carico max

* optional garage per Peledec/scooter

** in combinazione con dotazioni speciali

²⁾ Per larghezza totale veicolo si intende la misura tra l'esterno delle due pareti misurate (parafanghi laterali ca.: + 70 mm).

! Raccomandiamo di chiedere al concessionario il prezzo in vigore al momento della conclusione del contratto! ¹⁰⁵⁾

 Modelli Fiat:
Motore 180 CV di serie

 Prima di firmare il contratto, leggere con attenzione le avvertenze legali per i dati sulla massa alle pagg. 3-6!

 In alternativa è possibile scansionare un codice QR per leggere tutte le informazioni importanti sul tema delle masse!



Veicolo base	I 61 XL LE		I 64 XL QB	
	Fiat Ducato	Mercedes-Benz Sprinter	Fiat Ducato	Mercedes-Benz Sprinter
Telaio di serie	Telaio ribassato AL-KO 40 heavy	Telaio ribassato AL-KO 415 CDI	Telaio ribassato AL-KO 40 heavy	Telaio ribassato AL-KO 415 CDI
Motorizzazione base	Diesel 2,2 l (180 CV / 132 kW)	Diesel 2,0 l (150 CV / 110 kW)	Diesel 2,2 l (180 CV / 132 kW)	Diesel 2,0 l (150 CV / 110 kW)
Lunghezza / Larghezza / Altezza (mm) ^{1) 2) 3)}	8590 / 2270 / 3090	8740 / 2270 / 3120	8840 / 2270 / 3090	8990 / 2270 / 3120
Passo (mm)	4240 / 800	4340 / 800	4240 / 800	4340 / 800
Altezza doppio pavimento / cantina nel doppio pavimento (mm)	220 / 460		220 / 460	
Altezza in piedi nella zona giorno / nello spogliatoio / nella zona notte (mm)	2110 / 1980		2110 / 1980	
Altezza interna garage posteriore (mm)	1320		1120 / 1240*	
Larghezza / altezza porta garage posteriore lato passeggero (mm)	1110 x 1280		1150 x 1080	
Larghezza / altezza porta garage posteriore lato guida (mm)	1110 x 1280		1150 x 1080	
Peso massimo consentito (kg) ⁹⁾	5.000 / 5.500 ¹⁾		5.000 / 5.500 ¹⁾	
Massa in condizioni di marcia (kg) ⁶⁾	4.216 (4.005-4.427)	4.286 (4.072-4.500)	4.236 (4.024-4.448)	4.296 (4.081-4.511)
Massa max stabilita dal costruttore per dispositivi opzionali di serie (kg) ⁷⁾	412	341	390	328
Massa trainabile max. (kg) ¹⁰⁾	1800	1600	1800	1600
Numero massimo dei posti viaggio con cinture a 3 punti (di serie/ optional) ⁵⁾	4 / 5 ¹⁵⁾		4 / 5 ¹⁵⁾	
Posti letto (di serie/optional)	4 / 5		4 / 5	
Dimensioni letto posteriore (mm)	2000 / 2000 x 850		2000 x 1450	
Dimensioni letto basculante (mm)	1950 x 1600		1950 x 1600	
Misura trasformazione letto / gruppo sedute (mm)*	1940 x 1480 / 845		1940 x 1480 / 845	
Volume frigorifero / di cui vano freezer (l)	153 / 29		153 / 29	
Sistema di riscaldamento	Alde WW		Alde WW	
Volume acque chiare (l) ⁵²⁾	235		235	
Volume acque chiare pieno per il viaggio (l)	50		50	
Volume acque grigie (l)	185		185	
Capacità delle batterie (Ah)	2 x 80		2 x 80	
Prese 230 V / 12 V / USB	5 / 3 / 2	5 / 2 / 1	5 / 3 / 2	5 / 2 / 1
Cod. art.	132212	132412	132222	132422

¹⁾ optional con carico max
* optional garage per Pedelec/scooter
** in combinazione con dotazioni speciali

²⁾ Per larghezza totale veicolo si intende la misura tra l'esterno delle due pareti misurate (parafanghi laterali ca.: + 70 mm).

Cod. art.		216080	212085	212086
Pacchetto Super	Peso	Fiat	MB Asse singolo	MB Doppio asse
	kg	EUR	EUR	EUR
Opzioni telaio				
Climatizzatore automatico cabina di guida ³³⁾		555	-	-
Climatizzatore automatico THERMOTRONIC ³³⁾		-	3.620	3.620
Tempomat- Cruise Control		Di serie	535	535
Booster di ricarica ⁴⁷⁾		220	220	220
Cambio automatico 9G-TRONIC con funzione Hold		-	-	3.580
Serbatoio carburante da 92 litri		-	475	475
Volante in pelle con optional tasti multifunzione (con pomello del cambio in pelle)		-	445	445
Strumento combinato con display a colori		-	555	555
Sensore pioggia		-	240	240
Freno di stazionamento elettrico		-	585	585
Sedili comfort in cabina con regolazione dell'altezza e dell'inclinazione (avanti / indietro)		595	595	595
Abbellimento del cruscotto con griglie di ventilazione cromate		250	-	-
Piedini di stazionamento posteriori a manovella per stabilizzare il veicolo da fermo		455	455	455
Opzioni cellula				
Specchietti in stile bus "Carthago best view" con illuminazione dell'ingresso, regolabili elettricamente e riscaldabili		425	425	425
Porta della cellula XL "Safetylux" (L: 63 cm) con doppia chiusura di sicurezza e "coming home" ¹⁷⁾		1.765	1.765	1.765
Chiusura centralizzata per le porte della cabina e della cellula, sportelli esterni e del garage per scooter ⁹⁸⁾		1.180	1.180	1.180
Upgrade garage per scooter con feltro agugliato, reti portabagagli, sistema di fissaggio		360	360	360
Areazione toilette SOG tramite camino sul tetto		380	380	380
Scambiatore di calore Alde (utilizzo del calore del motore)		1.210	1.210	1.210
Truma DuoControl CS ⁷³⁾		455	455	455
Mobile bar di design con portabicchieri e set bicchieri sopra la cucina ¹⁸⁾		505	505	505
Set di 3 orologi in stile yacht Nautic integrati al di sotto del letto basculante ⁵³⁾		330	330	330
Toilette Thetford C 260 con vaso in ceramica ⁹²⁾		240	240	240
Presa USB nel pensile sopra il letto posteriore		115	115	115
Predisposizione impianto fotovoltaico		250	250	250
Predisposizione impianto SAT		250	250	250
Predisposizione retrocamera (lente singola)		250	250	250
Radio/Moniceiver Pioneer 6,8" con DAB+, predisp. radio, antenna sul tetto, altoparlanti (4 x) ^{54) 80) 88)}		1.130	1.130	1.130
Sistema di retrocamera con lente singola e monitor a colori da 7" su un lato del cruscotto		1.180	1.180	1.180
Prezzo complessivo per le singole opzioni		12.100	17.750	21.330
Prezzo del pacchetto	95 / 95 / 125	8.350	12.600	16.180
Il vostro risparmio				
210330 SOVRAPPREZZO Mediacyber Pioneer 9" con navigatore, funzione di calcolo itinerari per camper, DAB+ ¹⁹⁾	-	935	-	-
210300 SOVRAPPREZZO Retrocamera con lente doppia invece della lente singola ⁸³⁾	1	710	710	710
210335 SOVRAPPREZZO MBUX 10,2" Multimedia con navigatore e DAB+ ^{51)*}	0,5	-	3.735	3.735

* MBUX 10,2" Da gennaio 2024 Multimedia obbligatorio per i modelli Mercedes-Benz

Cod. art.		216009	
Pacchetto Infotainment Fiat*	Peso		
	kg	EUR	
Strumento combinato digitale con display a colori nel cruscotto ¹⁰⁴⁾			✓
Volante e pomello del cambio in pelle con tasti multifunzione			✓
Sistema multimediale Fiat 10,1" con navigatore, funzione di calcolo itinerari per camper e DAB+ ⁵¹⁾			✓
Prezzo del pacchetto	2	2.865	

* Il sistema multimediale Fiat 10,1" sostituisce la radio / Moniceiver Pioneer 6,8", il che incide sul prezzo. Pacchetto Infotainment Fiat non disponibile in combinazione con Mediacyber Pioneer 9"

Cod. art.		212315	212316
Pacchetto assistenza alla guida Mercedes-Benz * 56)	Peso	Asse singolo	Doppio asse
	kg	EUR	EUR
Sistema di assistenza attivo alla regolazione della distanza DISTRONIC		✓	✓
Assistente attivo alla frenata		✓	✓
Assistente attenzione attivo		✓	✓
Sistema di controllo pressione pneumatici		✓	-
Prezzo del pacchetto	2	1.940	1.580

* solo in combinazione con sistema multimediale MBUX 10,2" e cambio automatico 9G-Tronic

Cod. art.		212500	
Pacchetto porta della cellula Luxus	Peso		
	kg		EUR
Ausilio elettrico per una chiusura soft			✓
Luce LED aggiuntiva nella finestra della porta con funzione "coming & leaving home"			✓
Sistema di accesso senza chiave tramite chip RFID (2x)			✓
Supporto elettrico apertura porta dall'esterno e dall'interno			✓
Prezzo del pacchetto	2		1.140

Cod. art.		210731	
Pacchetto Cucina / Caffè	Peso		
	kg		EUR
Inverter 12 V/230 V, 1800 Watt, con funzione di commutazione automatica			2.000
Macchina del caffè a capsule per sistema di estrazione con set di collegamento, supporto per capsule e set di tazze ⁹⁶⁾			585
Prezzo complessivo per le singole opzioni			2.585
Prezzo del pacchetto	12		2.235
Il vostro risparmio			350

Cod. art.		210561	210563
Pacchetto satellite e TV	Peso	32" : (non sui modelli XL)	40" : (solo sui modelli XL)
	kg	EUR	EUR
Smart TV a LED 32" ³⁹⁾		2.030	-
Sistema di estrazione elettrico per Smart TV a LED 40"		-	1.005
Smart TV a LED 40" ³⁹⁾		-	2.145
Impianto SAT Teleco Flatsat Classic 85 con slot CI ^{12) 23)}		3.540	3.540
Prezzo complessivo per le singole opzioni		5.570	6.690
Prezzo del pacchetto	38/46	4.300	5.025
Il vostro risparmio		1.270	1.665
210213 SOVRAPPREZZO Impianto SatTeleco Flatsat Easy Skew Smart 90 / Twin LNB per seconda TV ^{12) 23)}	2	370	370
210217 SOVRAPPREZZO Impianto SatTeleco Oyster Vision 85 con Skew / Twin LNB per seconda TV ^{12) 23)}	9	585	585

Cod. art.		210580	210584
Pacchetto TV zona notte	Peso	Modelli: 50 LE, 61 XL LE	Modelli: 51 QB, 64 XL QB
	kg	EUR	EUR
Sistema Carthago di estrazione TV per armadio TV nella zona notte ³⁶⁾		790	-
Smart TV a LED 24" zona notte ^{23) 39)}		1.500	-
Predisposizione per l'allacciamento della TV con set di cavi nell'appliche e copertura diffusore		-	300
Smart TV a LED 24" nella zona notte con supporto TV e contatti ^{23) 39) 86)}		-	2.000
Prezzo complessivo per le singole opzioni		2.290	2.300
Prezzo del pacchetto	18/13	1.580	1.590
Il vostro risparmio		710	710
210212 SOVRAPPREZZO Impianto Sat Teleco Flatsat Easy Skew Smart 90 / Twin LNB per seconda TV ^{12) 23)}	30	3.230	3.230
210216 SOVRAPPREZZO Impianto SatTeleco Oyster Vision 85 con Skew e Twin LNB per seconda TV ^{12) 23)}	37	3.550	3.550

Cod. art.		210841	210842
Pacchetto climatizzatore Summer	Peso	non nei modelli XL	solo modelli XL
	kg	EUR	EUR
Climatizzatore su tetto Truma Aventa Comfort ¹²⁾		2.780	2.780
Veranda a tetto elettrica (230 V) con cassetta in alluminio e telo grigio, lunghezza: 5,5 m ⁴³⁾		3.090	-
Veranda a tetto elettrica (230 V) con cassetta in alluminio e telo grigio, lunghezza: 6,0 m ⁴³⁾		-	3.415
Prezzo complessivo per le singole opzioni		5.870	6.195
Prezzo del pacchetto	90/95	4.770	5.025
Il vostro risparmio		1.100	1.170

Cod. art.		€ incl. 22 % IVA	kg	I 50 LE	I 50 LE DA	I 51 QB	I 51 QB DA	I 61 XL LE	I 64 XL QB
Telaio Fiat Ducato									
310026	Motore 180 CV / 132 kW, Euro 6d Final, cambio manuale ⁶⁷⁾	Di serie	-	X	X	X	X	X	X
310027	Motore 180 CV / 132 kW, Euro 6d Final, cambio automatico a 9 marce ⁶⁷⁾	4.095	-5	○	○	○	○	○	○
310041	Motore 180 CV / 132 kW, Euro VI E (heavy duty), cambio automatico a 9 marce ⁶⁷⁾ **	4.360	-5	-	○	-	○	○	○
330340	Cerchi in lega da 16 pollici Fiat	915	-8	○	-	○	-	-	-
330345	Cerchi in lega da 16 pollici Fiat (doppio asse)	1.325	-12,5	-	○	-	○	○	○
311816	Ammortizzatore AL-KO "ACS" High Performance sull'asse anteriore	965	-	○	○	○	○	○	○
212400	Maggiorazione della portata da 4.500 kg a 4.800 kg (con AL-KO Air Premium X2 / cerchi in lega speciali) ²⁸⁾	9.525	45	○	-	○	-	-	-
212405	Maggiorazione della portata da 4.500 kg a 4.800 kg (con AL-KO Air Premium X4 / cerchi in lega speciali) ²⁹⁾	17.935	50	○	-	○	-	-	-
212410	Maggiorazione della portata da 5.000 kg a 5.400 kg di peso omologato totale (doppio asse)** ³⁰⁾	1.170	-	-	○	-	○	○	○
212415	Maggiorazione della portata da 5.000 kg a 5.500 kg di peso omologato totale (AL-KO Air Premium X2)** ³⁰⁾	7.260	60	-	○	-	○	○	○
212420	Maggiorazione della portata da 5.000 kg a 5.500 kg di peso omologato totale (AL-KO Air Premium X4)** ³⁰⁾	16.540	82	-	○	-	○	○	○
330840	AL-KO Air Premium X2, sospensioni pneumatiche sull'asse posteriore ¹³⁾	4.915	45	○	-	○	-	-	-
330860	AL-KO Air Premium X2, sospensioni pneumatiche sull'asse posteriore ¹³⁾	6.090	60	-	○	-	○	○	○
330880	AL-KO Air Premium X4, sospensioni pneumatiche a 4 canali sull'asse posteriore/anteriore ^{13) 20)}	13.320	50	○	-	○	-	-	-
330900	AL-KO Air Premium X4, sospensioni pneumatiche a 4 canali sull'asse posteriore/anteriore ^{13) 20)}	15.370	82	-	○	-	○	○	○
310630	Volante e pomello del cambio in pelle	320	-	●	●	●	●	●	●
310632	Volante multifunzione (radiocomando tramite tasti)	320	-	●	●	●	●	●	●
Telaio Mercedes-Benz Sprinter									
310147	Variante motore 170 CV / 125 kW, Euro VI E (solo in combinazione con cambio automatico) ⁹⁹⁾	2.935	-	○	○	○	○	○	○
310402	Cambio automatico 9G-TRONIC con funzione Hold	3.580	30	○	●	○	●	●	●
330351	Cerchi in lega da 16 pollici (neri) con pneumatici all season ³²⁾	1.540	2	○	-	○	-	-	-
330361	Cerchi in lega da 16 pollici (neri) con pneumatici all season (doppio asse)	2.465	2,5	-	○	-	○	○	○
310468	Portata maggiorata da 5.000 kg a 5.500 kg (doppio asse)	595	-	-	○	-	○	○	○
330841	AL-KO Air Premium X2, sospensioni pneumatiche sull'assale posteriore incl. modulo PSM ^{8) 13)}	7.580	45	○	-	○	-	-	-
330861	AL-KO Air Premium X2, sospensioni pneumatiche sull'assale posteriore incl. modulo PSM ^{8) 13)}	9.835	60	-	○	-	○	○	○
410011	Gradino di accesso per porta della cabina estraibile elettricamente	595	5	○	○	○	○	○	○
Altre opzioni chassis Fiat / Mercedes-Benz									
330070	Riscaldamento del sedile cabina di guida (sedile conducente/passeggero) ⁶²⁾	825	2	○	○	○	○	○	○
331341	Impianto piedini di stazionamento idraulici AL-KO HY4 davanti e dietro ⁴⁸⁾ (non su MB monoasse)	8.490	70	○	○	○	○	○	○
311400	Gancio traino amovibile	1.950	60	○	○	○	○	○	○
311430	Gancio traino amovibile in combinazione con garage per scooter/Pedelec	2.350	50	-	-	○	○	-	○
Esterno cellula									
410150	Serratura di sicurezza aggiuntive sulla porta della cabina e della cellula	730	2	○	○	○	○	○	○
410260	Concetto colore esterno "silverline" (cabina e cellula silver) ²¹⁾	4.390	1	○	○	○	○	○	○
410601	Veranda a tetto con cassetta alluminio e telo grigio, lunghezza: 5,5 m	2.400	55	○	○	○	○	○	○
410640	Veranda a tetto elettrica (230 V) con cassetta in alluminio e telo grigio, lunghezza: 5,5 m ⁴³⁾	3.090	60	●	●	●	●	○	○
410670	Veranda a tetto elettrica (230 V) con cassetta in alluminio e telo grigio, lunghezza: 6,0 m	3.415	65	-	-	-	-	●	●
410690	Striscia LED nella veranda sul tetto	360	5	○	○	○	○	○	○
410710	Vano di stivaggio con sistema di estrazione nel doppio pavimento (non su Mercedes-Benz monoasse) ⁵⁹⁾	1.015	20	○	○	○	○	○	○
410114	Garage per scooter/Pedelec brevettato, altezza di carico fino a 124 cm ^{42) 66)}	515	15	-	-	○	○	-	○
410925	Sistema di carico e trasporto per 2 Pedelec/e-bike ⁷¹⁾	750	28,5	-	-	○	○	-	○

** Optional maggiorazione della portata 5,4 t / 5,5 t su Fiat Ducato e motore 180 CV / 132 kW Euro VI E (heavy duty) ordinabili soltanto insieme

○ = equipaggiamento speciale X = equipaggiamento di serie - = non disponibile ● = compreso nel pacchetto

Cod. art.		€ incl. 22 % IVA	kg	I 50 LE	I 50 LE DA	I 51 QB	I 51 QB DA	I 61 XL LE	I 64 XL QB
Impianto elettrico									
510040	3^ batteria al gel, in tutto: 3 da 80 Ah (non su Mercedes-Benz monoasse) ⁹⁴⁾	680	25	○	○	○	○	○	○
510054	Batteria agli ioni di litio da 150 Ah con specifico caricabatteria elettronico e display touch sep. ⁵⁵⁾	2.260	-34	○	○	○	○	○	○
510055	2^ batteria agli ioni di litio 150 Ah, in tutto 300 Ah, con specifico caricabatteria elettronico ⁵⁵⁾	2.475	16	○	○	○	○	○	○
510081	Impianto fotovoltaico: 2 x 110 Watt ¹²⁾	2.045	13	○	○	○	○	○	○
510101	Impianto fotovoltaico: 1 x 135 Watt ¹²⁾	1.530	15	○	○	○	○	○	○
510121	Impianto fotovoltaico: 2 x 135 Watt ¹²⁾	2.455	30	○	○	○	○	○	○
510180	Inverter da 12 V a 230 V, 1.800 W con funzione di commutazione automatica	2.000	10	●	●	●	●	●	●
510255	Pacchetto prese con prese aggiuntive (3 x 230 V, 2 x USB) ⁴⁵⁾	505	3	○	○	○	○	○	○
510201	Impianto d'allarme Carthago Security ³⁵⁾	1.460	3	○	○	○	○	○	○
510500	Riscaldamento elettrico parabrezza con comando temporale	1.325	-	○	○	○	○	○	○
Gas acqua altro									
610021	Filtro gas per Truma DuoControl CS (raccomandato) ⁹⁵⁾	230	0,5	○	○	○	○	○	○
610120	Attacco esterno gas dietro al vano di stivaggio nel doppio pavimento lato passeggero	280	5	○	○	○	○	○	○
610240	Toilette Thetford con sistema di ricircolo e serbatoio WC ^{16) 74)}	3.230	30	-	○	-	○	○	○
610500	Rivestimento in alluminio goffrato per garage per scooter ⁶⁶⁾	185	20	○	○	○	○	○	○
610520	Cassaforte (montaggio nel doppio pavimento, non su Mercedes-Benz monoasse)	535	10	○	○	○	○	○	○
Cucina apparecchi									
550020	Piano di lavoro della cucina in Corian di alta qualità	1.635	10	○	○	○	○	○	○
550081	Frigorifero combinato Tec-Tower da 153 l con forno a gas sep. ⁷⁵⁾	905	20	○	○	○	○	○	○
550284	Macchina del caffè con set di collegamento, supporto per capsule e set di tazze ⁹⁶⁾	585	3	●	●	●	●	●	●
Riscaldamento climatizzatore									
650180	Riscaldamento del pavimento ad acqua calda aggiuntivo: serpentine riscaldanti nel gruppo sedute dell'abitacolo ⁹¹⁾	595	10	-	○	-	○	○	○
650020	Tappeto riscaldabile in cabina (non su Mercedes-Benz monoasse)	650	10	○	○	○	○	○	○
650260	Climatizzatore su tetto Truma Aventa Comfort ¹²⁾	2.780	31	●	●	●	●	●	●
Multimedia									
710029	Mediacenter Pioneer 9" con navigatore, funzione di calcolo itinerari per camper, DAB+ ¹⁹⁾	1.600	-	○	○	○	○	○	○
710180	Sistema di retrocamera con lente doppia, shutter con monitor a colori da 7" ⁸³⁾	1.890	7	○	○	○	○	○	○
710548	Schermo piatto a LED da 32" per sistema di estrazione dello schermo TV ³⁹⁾	2.030	10	●	●	●	●	-	-
710505	Smart TV a LED da 40" con sistema di estrazione TV elettrico ³⁹⁾	3.150	18	-	-	-	-	●	●
710471	Sistema Carthago di estrazione TV per armadio TV nella zona notte ³⁶⁾	790	8	●	●	-	-	●	-
710477	Predisposizione collegamento TV nella zona notte con cablaggio e copri diffusor ^e	300	3	-	-	●	●	-	●
710470	Smart TV a LED da 24" per armadio TV nella zona notte ^{23) 25) 39) 87)}	1.500	10	●	●	-	-	●	-
710478	Smart TV a LED 24" nella zona notte con supporto TV, contattore corrente, segnale TV ^{23) 39) 86)}	2.000	10	-	-	●	●	-	●
710575	Telecamera di servizio sul tubo di scarico del serbatoio delle acque grigie ⁸⁵⁾	585	0,5	○	○	○	○	○	○
Impianti SAT									
750041	Impianto Sat Teleco Flatsat Classic 85 con slot CI ^{12) 23)}	3.540	28	●	●	●	●	●	●
750046	Impianto Sat Flatsat Easy Skew Smart 90 / Twin LNB per seconda TV ^{12) 23)}	3.910	30	○	○	○	○	○	○
750086	Impianto Sat Oyster Vision 85 con Skew / Twin LNB per seconda TV ^{12) 23)}	4.125	37	○	○	○	○	○	○

Cod. art.		€ incl. 22 % IVA	kg	I 50 LE	I 50 LE DA	I 51 QB	I 51 QB DA	I 61 XL LE	I 64 XL QB
Interni									
810032	Stile linea nobile ⁷⁹⁾	710	-	○	○	○	○	○	○
810100	Pavimento in moquette per la zona giorno	380	6	○	○	○	○	○	○
810120	Pavimento in moquette per la zona cabina guida	195	1	○	○	○	○	○	○
810465	Cabina "Sky Dream Comfort" con due finestre panoramiche sul tetto (anziché letto basculante) ⁷⁶⁾	2.350	10	○	○	○	○	○	○
810361	Letto basculante a comando elettrico con Carawinx (non su Mercedes-Benz monoasse)	1.695	10	○	○	○	○	○	○
810580	Gruppo sedute trasformabile in posto letto ⁶⁹⁾	605	10	○	○	○	○	○	○
810830	Tavolo della zona giorno estraibile	825	1	-	-	-	-	○	○
810660	5° posto a sedere nella panca laterale con cintura a 3 punti (non su MB monoasse) ^{5) 4) 59)}	1.060	10	○	○	○	○	-	-
810662	5° posto a sedere nella panca laterale con cintura a 3 punti ^{5) 27)}	1.060	10	-	-	-	-	○	○
Tappezzeria zona giorno									
850600	Barcelona – combinazione tessuto-Antara	Di serie	-	X	X	X	X	X	X
850610	Venezia – combinazione tessuto-Antara	Di serie	-	X	X	X	X	X	X
850710	Rivestimento parzialmente in pelle avorio – combinazione pelle-stoffa	1.530	7	○	○	○	○	○	○
850720	Rivestimento parzialmente in pelle Macchiato – combinazione pelle-stoffa	1.530	7	○	○	○	○	○	○
850670	Rivestimento parzialmente in pelle Avorio Supreme – combinazione pelle-stoffa	2.360	7	○	○	○	○	○	○
850680	Rivestimento parzialmente in pelle Sand Supreme – combinazione pelle-stoffa	2.360	7	○	○	○	○	○	○
850690	Pelle avorio	3.775	10	○	○	○	○	○	○
850730	Pelle Sand	3.775	10	○	○	○	○	○	○
850740	Pelle Macchiato	3.775	10	○	○	○	○	○	○
850750	Pelle "Sand Performance"	4.360	10	○	○	○	○	○	○
850760	Pelle "Macchiato Performance"	4.360	10	○	○	○	○	○	○
850501	Corredo per letto e set decorativo: cuscini decorativi, copriletto, set di lenzuola ad angoli con elastici ²⁶⁾	425	7	○	○	○	○	○	○

I potenti della classe dei Liner Carthago:

su Iveco Daily 5,6 t/6,7 t con forte trazione posteriore/ruote gemellate

Design esterno esclusivo:



- Fari anteriori Carthago Full-LED
- Moderna parte posteriore tipo bus in VTR
- Luci posteriori Carthago con indicatori di direzione progressivi LED

Iveco Daily:



- Potente trazione posteriore
- Peso rimorchiato fino a 3.500 kg
- Motori estremamente potenti con cilindrata 3,0 l e fino a 207 CV / 152 kW e coppia 470 Nm (optional)

Concetto dell'abitacolo:



- Concetto di spazio Two-level con altezza nella zona giorno: 2,11 m
- Gruppo sedute circolare ampio, per ospitare fino a 6 persone

Cantina nel doppio pavimento con vano di stivaggio riscaldato:



- Altezza utile fino a 74 cm (6,7 t: 78 cm)
- Accesso esterno tramite diversi grandi sportelli. Accesso interno tramite coperchio della panca del gruppo sedute circolare, dalla panca laterale apribile e da una botola nell'abitacolo
- Grande vano di carico passante al centro (altezza interna 20 cm), con vano cantina (altezza utile 20 cm), comodamente caricabile anche attraverso la porta d'ingresso XL tramite grandi botole apribili nel pavimento della cellula
- Tutto il doppio pavimento è riscaldato con funzione di accumulo calore

Massima autonomia:



- 235 l acque chiare / 200 l acque grigie
- 2 batterie da 80 Ah (ampliabili)
- Tecnologia di riscaldamento ad acqua calda Alde

Veicolo base

- Fari Carthago Full-LED (abbaglianti e anabbaglianti), con luci viaggio LED
- Fendinebbia
- Cerchi in acciaio da 16 pollici

Iveco Daily

- Motore: HPI Diesel 3,0 l con AdBlue (20 l), 156 CV / 115 kW, Euro VI E, cambio a 6 marce, trazione posteriore
- Modelli 50 LE: Iveco Daily 5,6 t (peso omologato totale di serie 5,6 t, optional 5,8 t)
- Modelli 61 XL LE, 64 XL QB: Iveco Daily 6,7 t (peso omologato totale di serie 6,7 t)
- Telaio alto con pneumatici gemellati asse posteriore
- Serbatoio carburante da 90 l
- Asse anteriore con molla a barra di torsione e sospensione a ruote indipendenti, molla a barra di torsione e carico sugli assi maggiorato, asse posteriore rigido con ammortizzatori a parabolica
- ESP, ABS, immobilizzatore elettronico, ASR, Hillholder
- Tempomat- Cruise Control
- Display assistenza (TFT-Cluster centrale)
- Predisposizione per gancio traino (intaglio sul retro in VTR con predisposizione elettrica)
- Ruota di scorta con supporto sotto il pavimento del garage
- Ruotini di appoggio posteriori

La carrozzeria della classe Premium Liner

- 10 anni di garanzia di impermeabilità
- Struttura della carrozzeria priva di legno con tetto e rivestimento del pavimento in VTR
- Giunzione tetto-parete con arrotondamento del tetto e longheroni
- Guide laterali sul tetto con deviazione acqua piovana
- Pareti laterali e posteriori con parte esterna e interna in alluminio
- Nucleo isolante in espanso RTM nel tetto, pavimento e parete laterale
- Giunzione pavimento-pareti laterali con longheroni in alluminio incolato su tutta la superficie a taglio termico
- Spessore totale pareti e tetto 38 mm
- Carrozzeria con protezione antifulmine / gabbia di Faraday certificata
- Sportelli esterni in alluminio come le pareti laterali "Carthago Isoplus"
- Isolamento degli sportelli interno ed esterno come protezione antispruzzi
- Sportelli esterni e porta della cellula con cerniere integrate
- Tappo del serbatoio del carburante inserito a filo superficie nella fiancata
- Retro in stile bus in VTR con doppio isolamento, paraurti separato
- Luci posteriori Carthago con indicatori di direzione progressivi LED
- Finestre cellula Seitz de Luxe, doppio telaio privo di ponti termici con vetri isolanti e vetro esterno piano, zanzariera avvolgibile e oscurante plissettato
- Luce esterna a LED sopra la porta della cellula con profilo anti goccia
- Gradino di ingresso porta della cellula elettrico con allarme acustico

Cabina

- Cruscotto profondamente inclinato in avanti per un contatto visivo ravvicinato sulla strada
- Parabrezza panoramico extra alto e più allungato verso il basso
- Mascherina anteriore di design "esclusive" sopra il parabrezza con fascia nera
- Design del cofano motore "Liner"- prolungamento ottico del parabrezza
- Tendina plissettata oscurante sui finestrini (con comando laterale)
- Prolungamento del braccio degli specchietti con funzione di deviazione pioggia
- Maschera frontale in VTR, isolata a doppio guscio
- Posizione della cabina spostata verso l'esterno: migliore visuale e passaggio più ampio in cabina
- Porta cabina con doppia serratura di sicurezza, finestrino elettrico e profilo gocciolatoio per deviazione acqua piovana
- Impianto tergilicristalli con movimento contrapposto in stile bus
- Isolamento acustico vano motore
- Sedili guida e passeggero comfort Aguti "Roadliner" personalizzati con Brand Carthago, nella stessa tappezzeria della zona giorno, girevoli, con cinture di sicurezza integrate e braccioli imbottiti

- Cruscotto con sagomatura in pelle, pratica parete laterale e predisposizione per monitor retrocamera integrato e portabevande
- Rivestimento in pelle sotto al letto basculante, spot LED e vani laterali
- Altezza in piedi sotto il letto basculante fino a 190 cm
- Parete laterale lato passeggero con due convettori di calore e spazio di stivaggio al di sopra

Concetto termico della cabina di guida

- Doppi vetri isolanti in cabina: finestrini laterali e sulla porta
- Pacchetto convettori con ventola a 2 stadi (Booster) sotto il sedile di guida
- Tendina per parabrezza con struttura a nido d'ape elettrica con funzione privacy e parasole programmabile a piacere
- Superficie del cruscotto con riscaldamento mirato per riscaldare ulteriormente la zona della cabina (effetto riscaldamento superficiale): convettori di calore con lamiera di ricircolo (doppi convettori lato guida e passeggero)

Cantina nel doppio pavimento

- Altezza utile fino a 74 cm (Iveco Daily 6,7 t: 78 cm)
- Vano di carico passante riscaldato e illuminato
- Accesso esterno tramite diversi grandi sportelli
- Accesso interno tramite panca brevettata del gruppo sedute a L, panca laterale apribile, anche attraverso grandi botole nel pavimento
- Vano di carico in posizione centrale (altezza interna 20 cm) con vano in stile cantina ribassato (altezza utile 20 cm)

Grande garage per scooter

- Garage per scooter caricabile fino a 450 kg
- Grandi sportelli del garage lato passeggero e guida, con pistoncini a gas ammortizzati
- Piastra pavimento del garage con parte interna ed esterna in VTR, rivestimento antiscivolo
- Completamente isolato e riscaldato
- Sistema di ancoraggio tramite longherone in alluminio con otto occhielli
- Doccia esterna nel garage per scooter lato passeggero (caldo / freddo)

Interni

- Stile linea chiara: mobilio in Noce Fino con frontali dei pensili in avorio a specchio e bianco loto

Abitacolo

- Pareti e soffitto con rivestimento climatico in microfibra
- Grande gruppo sedute circolare anteriore con ampia panca laterale
- Modelli XL: gruppo sedute circolare XL con divano laterale lungo e superficie estraibile per coricarsi o sedersi sul lato passeggero
- Oblò panoramico Heki III sopra il gruppo sedute circolare con spot LED
- Finestra dell'abitacolo sopra la panca laterale sul lato passeggero
- Tavolo della zona giorno Luxus, traslabile in due direzioni (con pedale)
- Scarpiera apribile con sistema di accesso nella base della panca, si chiude con la chiusura centralizzata della cucina
- Imbottitura dei sedili con nucleo in espanso a più strati e funzione di sostegno lombare
- Tecnica di doppio collegamento "Durafix": mobili avvitati e uniti a tenone e mortasa
- Meccanismo di chiusura ammortizzata degli sportelli
- Tende decorative amovibili, sistema a pacchetto con catena regolabile e fissabile verticalmente

Cucina

- Cucina angolare Comfort con piano della cucina estraibile come ampliamento del piano di lavoro, scorte facilmente accessibili, alloggio per bottiglie e due pattumiere integrate
- Piano di lavoro con decorazione "Savannah" e bordo antigoccia in Corian
- Striscia LED sotto il bordo del piano di lavoro
- Cassetti della cucina montati su cuscinetti a rullo "easy glide" con fincorsa ammortizzato
- Chiusura centralizzata elettrica nella zona cucina che comprende mobile bar e scarpiera

- Cassetto a parte per le posate con portaposate
- Fornello a 3 fuochi "Profi Gourmet" con copertura in vetro divisa che funge da ulteriore superficie di appoggio, con robusta griglia in ghisa e base in vetro facile da pulire
- Lavello rotondo in acciaio inox incassato nel piano di lavoro, con coperchio del lavello multifunzione e sistema di aggancio alla parete per estendere la superficie di lavoro
- Rubinetteria di design in metallo con doccetta estraibile
- Paraspruzzi della cucina con vetro decorato Crema
- Piano a scomparsa per la macchina da caffè abbassabile dal pensile
- Grande frigorifero con apertura su entrambi i lati, vano freezer separato, ricerca automatica della fonte di energia: 12 V / 230 V / gas
- Colonna estraibile, nei modelli XL alta fino al soffitto
- Oblò con ventola elettrica

Bagno e spogliatoio

Zona spogliatoio e divisorio

- Vano spogliatoio con oblò Mini-Heki con porta divisoria chiudibile o porta scorrevole in legno massiccio (modelli XL) verso la zona giorno
- Massiccia porta scorrevole in legno davanti alla zona notte (modello 50 LE)
- Massiccia porta scorrevole in legno davanti alla zona notte compreso specchio a figura intera (modelli XL)
- Armadio guardaroba alto fino al soffitto con due aste appendiabiti e ripiano integrato nella zona spogliatoio

Bagno spazioso con zona doccia separata (Modello 50 LE)

- Pedana doccia impermeabile coordinata al design dell'abitacolo
- Doccia a pioggia con oblò sul tetto, altezza 1,98 m
- Piatto doccia e colonna della doccia in estetica granito, pareti della doccia in design marmorizzato con gancio appendiabiti
- Doccetta regolabile in altezza su barra cromata
- Armadio sottolavabo con porta carta igienica, armadio a specchi
- Porta del bagno spazioso con triplice funzione (porta doppia della zona bagno per la zona toilette e divisorio dall'abitacolo)

Bagno XL con concetto di spazio XL (Modelli 61 XL LE, 64 XL QB)

- Zona lavandino aperta e lavello di design
- Oblò Mini-Heki
- Doccia circolare XL con pedana doccia impermeabile con design abbinato a quello della zona giorno e accesso doccia senza dislivelli "one level"
- Doccia a pioggia con oblò sul tetto, compresa tendina plissettata oscurante
- Doccetta regolabile in altezza su barra cromata
- Piatto doccia e colonna della doccia in estetica granito, pareti della doccia in design marmorizzato con gancio appendiabiti
- Riscaldamento del pavimento ad acqua calda aggiuntivo: serpentine ad acqua calda aggiuntive nel doppio pavimento del bagno
- Oblò Mikro-Heki nell'area toilette
- Area toilette separata con finestra laterale, scaldasalviette e ampliamento della zona calpestabile

Zona notte

Letto basculante sopra la cabina

- Rete a doghe e materasso di qualità
- Letto extra basso: accesso tramite la panca laterale
- Superficie stabile in posizione notte, ripiano per i libri e spot LED
- Tendina divisoria davanti al letto basculante per separare il letto dall'abitacolo
- Oblò Mini-Heki

Letti fissi posteriori

- Sistema letto raccomandato dai medici a punti elastici Carawinx, riscaldato e ventilato dal basso
- Materassi in schiuma fredda a 7 zone di alta qualità
- Oblò Mini-Heki
- Zona della testa sollevabile

Letti singoli longitudinali

- Gradino comfort estraibile con spazio di stivaggio aggiuntivo con estensione della superficie del letto
- Armadio TV integrato in camera da letto con ripiano
- Armadi guardaroba sotto i letti incassati fino nel doppio pavimento, con funzione di sollevamento e materassi divisi
- Pensili perimetrali

Impianti di bordo

Acqua

- Serbatoi acque chiare e acque grigie nella cantina nel doppio pavimento riscaldato, apertura per la pulizia tramite botola nel pavimento dell'abitacolo o garage per scooter (a seconda del modello)
- Rubinetti di scarico posizionati al riparo dal gelo nella cantina nel doppio pavimento (centrale di controllo acque di scarico)
- Impianto idrico con pompa a pressostato che richiede pochissima manutenzione
- Set di tubi per acque di scarico con chiusura a baionetta

Gas

- Vano bombole esterno, posizionato in basso
- Attacco per 2 bombole del gas da 11 kg
- Rubinetti di chiusura del gas nell'area cucina

Impianto elettrico

- Centralina elettrica nel garage per scooter con caricabatteria/fusibili interruttore salvavita, carica automatica 22 A, regolazione automatica, spegnimento automatico in caso di bassa tensione della batteria, con funzione di carica batteria di avviamento
- Centrale batterie riscaldata, 2 batterie al gel da 80 Ah nel doppio pavimento, accesso garage per scooter, staccabatterie
- Pannello multifunzione dietro al pannello tecnico sopra la porta d'ingresso
- Presa da 230 V nella zona del gruppo sedute, nella zona d'ingresso, in cucina, in bagno e nel garage per scooter
- Presa da 12 V in cabina, garage per scooter
- Presa USB in cabina (2 x)

Innovativo concetto di illuminazione

- Sistema di illuminazione con numerosi spot LED in cabina, nell'abitacolo e nella zona spogliatoio dimmerabili in modo continuo
- Baldacchini a soffitto con ulteriori spot LED e illuminazione indiretta a LED
- Luce a LED di grande effetto con retroilluminazione nell'area d'ingresso
- Luce a LED nella zona cucina / panca
- Luce a LED per illuminazione d'accento con retroilluminazione nella parete arcuata del bagno
- Luce notturna sul pavimento con spot LED, controllabile dalla zona di ingresso e dalla zona notte
- Gradino dalla zona giorno verso il vano spogliatoio con illuminazione superficiale incassata

TV

- Sistema di estrazione dello schermo TV "Quick up" nello schienale della panca laterale per TV da 32", predisposizione degli allacciamenti per Smart TV a LED da 32"/40"

Riscaldamento ad acqua calda Alde

- Riscaldamento ad acqua calda Alde (nei modelli XL con circuito di riscaldamento separato), funzionamento a corrente da 230 V o gas, compresa cartuccia riscaldante da 230 V, boiler per acqua calda, valvole di sfiato, numerosi convettori riscaldanti in cabina, nel cruscotto, nella zona giorno, nel doppio pavimento e nel garage per scooter
- Effetto riscaldamento a pavimento grazie alla "cantina" nel doppio pavimento con accumulatore climatico
- Riscaldamento del pavimento ad acqua calda aggiuntivo: serpentine ad acqua calda aggiuntive nel doppio pavimento del bagno XL
- Cruscotto con riscaldamento mirato per riscaldare ulteriormente la zona della cabina: superficie sandwich isolata sotto il cruscotto con serpentine riscaldanti ad acqua calda per riscaldamento superficiale
Booster: pacchetto convettori con ventola a 2 stadi sotto il sedile di guida, convettore aggiuntivo sulla soglia

! Raccomandiamo di chiedere al concessionario il prezzo in vigore al momento della conclusione del contratto! ¹⁰⁵⁾

⚖ Prima di firmare il contratto, leggere con attenzione le avvertenze legali per i dati sulla massa alle pagg. 3-6!

QR In alternativa è possibile scansionare un codice QR per leggere tutte le informazioni importanti sul tema delle masse!

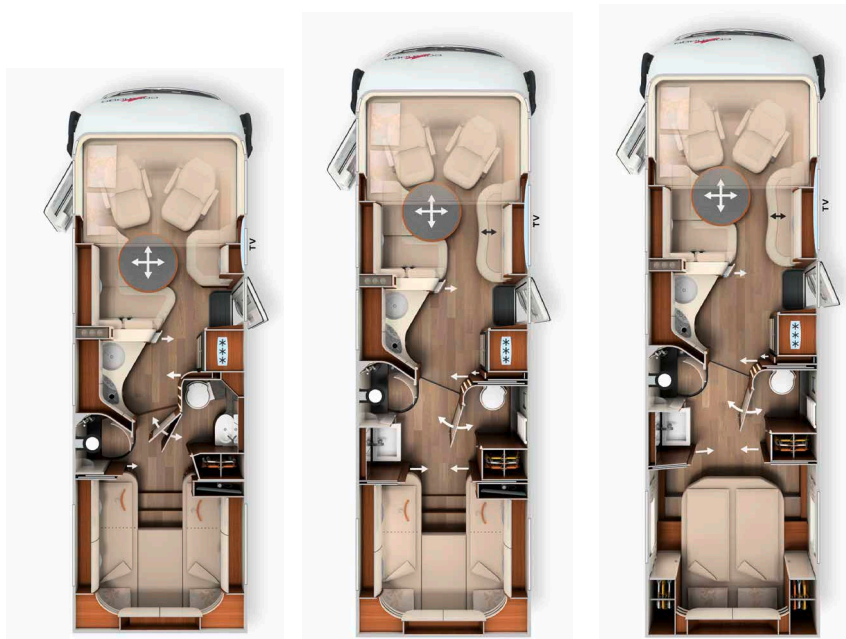

	I 50 LE	I 61 XL LE	I 64 XL QB
Veicolo base	Iveco Daily	Iveco Daily	Iveco Daily
Telaio di serie	Telaio a longheroni 5,6 t	Telaio a longheroni 6,7 t	Telaio a longheroni 6,7 t
Motorizzazione base	Diesel 3,0 l (156 CV / 115 kW)	Diesel 3,0 l (156 CV / 115 kW)	Diesel 3,0 l (156 CV / 115 kW)
Lunghezza / Larghezza / Altezza (mm) ^{1) 2) 3)}	7910 / 2270 / 3125 (3290*)	8600 / 2270 / 3290	8855 / 2270 / 3290
Passo (mm)	4350	4750	5100
Altezza doppio pavimento / vano di stivaggio in stile "cantina" nel doppio pavimento (mm)	200 / 200	200 / 200	200 / 200
Altezza in piedi nella zona giorno / nello spogliatoio / nella zona notte (mm)	2110 / 1980	2110 / 1980	2110 / 1980
Altezza interna garage posteriore (mm)	1450	1450	1290
Larghezza / altezza porta garage posteriore lato passeggero (mm)	1150 x 1400	1100 x 1280	1150 x 1200
Larghezza / altezza porta garage posteriore lato guida (mm)	1150 x 1400	1100 x 1280	1150 x 1200
Peso massimo consentito (kg) ⁹⁾	5.600 / 5.800 ¹⁾ / 6.700 ¹⁾	6700	6700
Massa in condizioni di marcia (kg) ⁶⁾	4.125 (3.919- 4.331)	4.615 (4.384- 4.846)	4.645 (4.413- 4.877)
Massa max stabilita dal costruttore per dispositivi opzionali di serie (kg) ⁷⁾	1.111	1.712	1.678
Massa trainabile max. (kg) ¹⁰⁾	3500	3500	3500
Numero massimo dei posti viaggio con cinture a 3 punti (di serie/ optional) ⁵⁾	4 / 5 ¹⁵⁾	4 / 5 ¹⁵⁾	4 / 5 ¹⁵⁾
Posti letto (di serie/optional)	4 / 5	4 / 5	4 / 5
Dimensioni letto posteriore (mm)	2010 / 2030 x 850	2000 / 2000 x 850	2000 x 1450
Dimensioni letto basculante (mm)	1950 x 1600	1950 x 1600	1950 x 1600
Misura trasformazione letto gruppo sedute (mm)*	1930 x 1290 / 845	1940 x 1480 / 845	1940 x 1480 / 845
Volume frigorifero / di cui vano freezer (l)	153 / 29	153 / 29	153 / 29
Sistema di riscaldamento	Alde WW	Alde WW	Alde WW
Volume acque chiare (l) ⁵²⁾	235	235	235
Volume acque chiare pieno per il viaggio (l)	50	50	50
Volume acque grigie (l)	200	200	200
Capacità delle batterie (Ah)	2 x 80	2 x 80	2 x 80
Prese 230 V / 12 V / USB	5 / 2 / 2	5 / 2 / 2	5 / 2 / 2
Cod. art.	132308	132338	132342

¹⁾ optional maggiorazione della portata 5,8 t o Iveco Daily 6,7 t
* in combinazione con dotazioni speciali

²⁾ Per larghezza totale veicolo si intende la misura tra l'esterno delle due pareti misurate (parafanghi laterali ca.: + 110 mm).

Cod. art. 212090

Pacchetto Super	Peso	
	kg	EUR
Opzioni telaio		
Climatizzatore automatico cabina di guida ³³⁾		1.930
ESP con Traction Control e Hill Descent Control ⁴¹⁾		800
Volante in pelle con optional tasti multifunzione (con pomello del cambio in pelle)		995
Freno di stazionamento elettrico		935
Nobilizzazione del cruscotto con applicazioni cromate		280
Sedili comfort in cabina con regolazione dell'inclinazione (in avanti)		595
Piedini di stazionamento posteriori a manovella per stabilizzare il veicolo da fermo		475
Opzioni cellula		
Specchietti in stile bus "Carthago best view" con illuminazione dell'ingresso, regolabili elettricamente e riscaldabili		425
Porta della cellula XL "Safetylux" (larghezza 63 cm) con doppia chiusura di sicurezza e "coming home" ¹⁷⁾		1.765
Chiusura centralizzata per le porte della cabina e della cellula, sportelli esterni e del garage per scooter ⁹⁸⁾		1.180
Upgrade garage per scooter con feltro agugliato, reti portabagagli, sistema di fissaggio		360
Aereazione toilette SOG tramite camino sul tetto		380
Scambiatore di calore Alde (utilizzo del calore del motore)		1.210
Truma DuoControl CS ⁷³⁾		455
Mobile bar di design con portabicchieri e set bicchieri sopra la cucina ¹⁸⁾		505
Set di 3 orologi in stile yacht Nautic integrati al di sotto del letto basculante ⁵³⁾		330
Toilette Thetford C 260 con vaso in ceramica ⁹²⁾		240
Presa USB nel pensile sopra il letto posteriore		115
Predisposizione impianto fotovoltaico		250
Predisposizione impianto SAT		250
Predisposizione retrocamera (lente singola)		250
Radio/Moniceiver Pioneer 6,8" con DAB+, predispos. radio, antenna sul tetto, altoparlanti (4 x) ^{80) 88)}		1.130
Sistema di retrocamera con lente singola e monitor a colori da 7" su un lato del cruscotto		1.180
Prezzo complessivo per le singole opzioni		16.035
Prezzo del pacchetto	101	10.920
Il vostro risparmio		5.115
210330 SOVRAPPREZZO Mediacyber Pioneer 9" con navigatore, funzione di calcolo itinerari per camper, DAB+ ¹⁹⁾	-	935
210300 SOVRAPPREZZO Retrocamera con lente doppia invece della lente singola ⁸³⁾	1	710

Cod. art. 212312

Pacchetto assistenza alla guida Iveco ⁵⁶⁾	Peso	
	kg	EUR
Assistente attivo alla frenata con City Brake (AEBS)		✓
Tempomat per la regolazione della distanza (ACC) con funzione di assistenza in coda		✓
Attivazione automatica abbaglianti		✓
Assistente attivo acustico di mantenimento corsia		✓
Sistema di controllo pressione pneumatici		✓
Sensore pioggia con anabbaglianti automatici		✓
Prezzo del pacchetto	4	8.705

Cod. art. 212500

Pacchetto porta della cellula Luxus	Peso	
Ausilio elettrico per una chiusura soft		✓
Luce LED aggiuntiva nella finestra della porta con funzione "coming & leaving home"		✓
Sistema di accesso senza chiave tramite chip RFID (2x)		✓
Supporto elettrico apertura porta dall'esterno e dall'interno		✓
Prezzo del pacchetto	2	1.140

Cod. art.

210731

Pacchetto Cucina / Caffè	Peso	
	kg	EUR
Inverter 12 V/230 V, 1800 Watt, con funzione di commutazione automatica		2.000
Macchina del caffè a capsule per sistema di estrazione con set di collegamento, supporto per capsule e set di tazze ⁹⁶⁾		585
Prezzo complessivo per le singole opzioni		2.585
Prezzo del pacchetto	12	2.235
Il vostro risparmio		350

Cod. art.

210561

210563

Pacchetto satellite e TV	Peso	32": 50 LE	40": 61 XL LE, 64 XL QB
	kg	EUR	EUR
Smart TV a LED 32" ³⁹⁾		2.030	-
Sistema di estrazione elettrico per Smart TV a LED 40"		-	1.005
Smart TV a LED 40" ³⁹⁾		-	2.145
Impianto SAT Teleco Flatsat Classic 85 con slot CI ^{12) 23)}		3.540	3.540
Prezzo complessivo per le singole opzioni		5.570	6.690
Prezzo del pacchetto	38/46	4.300	5.025
Il vostro risparmio		1.270	1.665
210213 SOVRAPPREZZO Impianto SatTeleco Flatsat Easy Skew Smart 90 / Twin LNB per seconda TV ^{12) 23)}	2	370	370
210217 SOVRAPPREZZO Impianto SatTeleco Oyster Vision 85 con Skew / Twin LNB per seconda TV ^{12) 23)}	9	585	585

Cod. art.

210580

210584

Pacchetto TV zona notte	Peso	Modelli: 50 LE, 61 XL LE	Modello: 64 XL QB
	kg	EUR	EUR
Sistema Carthago di estrazione TV per armadio TV nella zona notte ³⁶⁾		790	-
Smart TV a LED 24" zona notte ^{23) 39)}		1.500	-
Predisposizione per l'allacciamento della TV con set di cavi nell'appliche e copertura diffusore		-	300
Smart TV a LED 24" nella zona notte con supporto TV e contatti ^{23) 39) 86)}		-	2.000
Prezzo complessivo per le singole opzioni		2.290	2.300
Prezzo del pacchetto	18/13	1.580	1.590
Il vostro risparmio		710	710
210212 SOVRAPPREZZO Impianto Sat Teleco Flatsat Easy Skew Smart 90 / Twin LNB per seconda TV ^{12) 23)}	30	3.230	3.230
210216 SOVRAPPREZZO Impianto SatTeleco Oyster Vision 85 con Skew e Twin LNB per seconda TV ^{12) 23)}	37	3.550	3.550

Cod. art.

210841

210842

Pacchetto climatizzatore Summer	Peso	Modello: 50 LE	Modelli: 61 XL LE, 64 XL QB
	kg	EUR	EUR
Climatizzatore su tetto Truma Aventa Comfort ¹²⁾		2.780	2.780
Veranda a tetto elettrica (230 V) con cassetta in alluminio e telo grigio, lunghezza: 5,5 m ⁴³⁾		3.090	-
Veranda a tetto elettrica (230 V) con cassetta in alluminio e telo grigio, lunghezza: 6,0 m ⁴³⁾		-	3.415
Prezzo complessivo per le singole opzioni		5.870	6.195
Prezzo del pacchetto	90/95	4.770	5.025
Il vostro risparmio		1.100	1.170

Cod. art.		€ incl. 22% IVA	kg	I 50 LE	I 61 XL LE	I 64 XL QB
Telaio Iveco Daily						
310010	Iveco Daily versione con 6,7 t di peso omologato totale (anziché 5,6 t), maggiore portata dell'asse anteriore pari a 2,4 t ³¹⁾	13.340	290	○	X	X
310263	Motore Iveco 21: 207 CV / 152 kW, Euro VI E, con Cambio automatico a 8 marce ⁷⁰⁾	11.780	128	○	○	○
Iveco Daily 5,6 t: Pacchetto comfort Plus veicolo base (pacchetto raccomandato!)						
330610	- Estensione della carreggiata asse anteriore e posteriore - Sistema adattivo sospensioni/ammortizzatore "AIR-PRO" (sospensioni pneumatiche assale posteriore / ammortizzatore adattivo assale anteriore e posteriore) ¹³⁾ - Cerchi in lega asse anteriore con pneumatici 235/65 R 16C ²⁴⁾ - Portata maggiorata chassis di serie 5,6 t (da 5,6 t a 5,8 t)	14.345	35	○	-	-
Iveco Daily 6,7 t: Pacchetto comfort Plus veicolo base (pacchetto raccomandato!)						
330615	- Estensione della carreggiata asse anteriore - Sistema adattivo sospensioni/ammortizzatore "AIR-PRO" (sospensioni pneumatiche assale posteriore / ammortizzatore adattivo assale anteriore e posteriore) ¹³⁾ - Cerchi in alluminio assale anteriore, carico asse anteriore 2,6 t ²⁴⁾	15.020	20	○	○	○
310620	Differenziale autobloccante asse posteriore	1.220	11	○	○	○
331440	Gancio traino (carico max rimorchio 3.260 kg su Iveco Daily 5,6 t)	2.660	50	○	○	○
331340	Impianto piedini di stazionamento idraulici a 4 canali con livellamento automatico ^{40) 46) 48)}	9.425	130	○	○	○
410010	Gradino di accesso per porta della cabina estraibile elettricamente ³⁴⁾	595	5	○	○	○
330070	Riscaldamento del sedile cabina di guida (sedile conducente/passeggero) ⁶²⁾	825	2	○	○	○
Esterno cellula						
410150	Serratura di sicurezza aggiuntive sulla porta della cabina e della cellula	730	2	○	○	○
410260	Concetto colore esterno "silverline" (cabina e cellula silver) ²¹⁾	4.390	1	○	○	○
410601	Veranda a tetto con cassetta alluminio e telo grigio, lunghezza: 5,5 m	2.400	55	○	○	○
410640	Veranda a tetto elettrica (230 V) con cassetta in alluminio e telo grigio, lunghezza: 5,5 m ⁴³⁾	3.090	60	●	○	○
410670	Veranda a tetto elettrica (230 V) con cassetta in alluminio e telo grigio, lunghezza: 6,0 m ⁴³⁾	3.415	65	-	●	●
410690	Striscia LED nella veranda sul tetto	360	5	○	○	○
410710	Sistema di estrazione vani di stivaggio nel doppio pavimento con quattro box di trasporto ⁵⁹⁾	1.015	20	○	○	○
Impianto elettrico						
510040	3^ batteria al gel, in tutto: 3 x 80 Ah ⁹⁴⁾	680	25	○	○	○
510061	Pacchetto potenza elettrica Iveco Daily 6,7 t: 4 batterie al gel da 80 Ah in tutto, con caricabatteria 44 Ah	1.150	50	○	○	○
510054	Batteria agli ioni di litio da 150 Ah con specifico caricabatteria elettronico e display touch sep. ⁵⁵⁾	2.260	-34	○	○	○
510055	2^ batteria agli ioni di litio 150 Ah, in tutto 300 Ah, con specifico caricabatteria elettronico ⁵⁵⁾	2.475	16	○	○	○
510081	Impianto fotovoltaico: 2 x 110 Watt ¹²⁾	2.045	13	○	○	○
510101	Impianto fotovoltaico: 1 x 135 Watt ¹²⁾	1.530	15	○	○	○
510121	Impianto fotovoltaico: 2 x 135 Watt ¹²⁾	2.455	30	○	○	○
510180	Inverter da 12 V a 230 V, 1.800 W con funzione di commutazione automatica	2.000	10	●	●	●
510255	Pacchetto prese con prese aggiuntive (3 x 230 V, 2 x USB) ⁴⁵⁾	505	3	○	○	○
510201	Impianto d'allarme Carthago Security ³⁵⁾	1.460	3	○	○	○
510500	Riscaldamento elettrico parabrezza con comando temporale	1.325	-	○	○	○
Gas acqua altro						
610021	Filtro gas per Truma DuoControl CS (raccomandato) ⁹⁵⁾	230	0,5	○	○	○
610120	Attacco esterno gas dietro al vano di stivaggio nel doppio pavimento lato passeggero	280	5	○	○	○
610060	Serbatoio fisso gas, con riscaldamento regolabile Eis-Ex, 60 l di volume ^{40) 46)}	2.300	50	○	○	○
610260	Toilette Thetford con sistema di ricircolo e serbatoio WC ^{16) 74)}	3.230	30	○	○	○
610243	Serbatoio fisso WC in ceramica: capacità 120 l ⁶¹⁾	3.025	25	○	○	○
610300	Dispositivo di risciacquo serbatoio WC con acque chiare con ripompaggio	1.015	5	○	○	○
610500	Rivestimento in alluminio goffrato per garage per scooter	185	20	○	○	○
610520	Cassaforte (montaggio nel doppio pavimento, a seconda della disposizione interna)	535	10	○	○	○

Cod. art.		€ incl. 22% IVA	kg	I 50 LE	I 61 XL LE	I 64 XL QB
Cucina apparecchi						
550020	Piano di lavoro della cucina in Corian di alta qualità	1.635	10	○	○	○
550081	Frigorifero combinato Tec-Tower da 153 l con forno a gas sep. ⁷⁵⁾	905	20	○	○	○
550284	Macchina del caffè con set di collegamento, supporto per capsule e set di tazze ⁹⁶⁾	585	3	●	●	●
Riscaldamento climatizzatore						
650190	Riscaldamento del pavimento ad acqua calda aggiuntivo: serpentine riscaldanti nel gruppo sedute dell'abitacolo ⁹¹⁾	595	10	○	○	○
650260	Climatizzatore su tetto Truma Aventa Comfort ¹²⁾	2.780	31	●	●	●
Multimedia						
710029	Mediacenter Pioneer 9" con navigatore, funzione di calcolo itinerari per camper, DAB+ ¹⁹⁾	1.600	-	○	○	○
710180	Sistema di retrocamera con lente doppia, shutter con monitor a colori da 7" ⁸³⁾	1.890	7	○	○	○
710548	Schermo piatto a LED da 32" per sistema di estrazione dello schermo TV ³⁹⁾	2.030	10	●	-	-
710505	Smart TV a LED da 40" con sistema di estrazione TV elettrico ³⁹⁾	3.150	18	-	●	●
710471	Sistema Carthago di estrazione TV per armadio TV nella zona notte ³⁶⁾	790	8	●	●	-
710477	Predisposizione collegamento TV nella zona notte con cablaggio e copri diffusore	300	3	-	-	●
710470	Smart TV a LED da 24" per armadio TV nella zona notte ^{23) 25) 39) 87)}	1.500	10	●	●	-
710478	Smart TV a LED 24" nella zona notte con supporto TV, contattore corrente, segnale TV ^{23) 39) 86)}	2.000	10	-	-	●
710575	Telecamera di servizio sul tubo di scarico del serbatoio delle acque grigie ⁸⁵⁾	585	0,5	○	○	○
Impianti SAT						
750041	Impianto Sat Teleco Flatsat Classic 85 con slot CI ^{12) 23)}	3.540	28	●	●	●
750046	Impianto Sat Flatsat Easy Skew Smart 90 / Twin LNB per seconda TV ^{12) 23)}	3.910	30	○	○	○
750086	Impianto Sat Oyster Vision 85 con Skew / Twin LNB per seconda TV ^{12) 23)}	4.125	37	○	○	○
Interni						
810032	Stile linea nobile ⁷⁹⁾	710	-	○	○	○
810100	Pavimento in moquette per la zona giorno	380	6	○	○	○
810120	Pavimento in moquette per la zona cabina guida	195	1	○	○	○
810465	Cabina "Sky Dream Comfort" con due finestre panoramiche sul tetto (anziché letto basculante) ⁷⁶⁾	2.350	10	○	○	○
810361	Letto basculante a comando elettrico con sistema di ammortizzazione a punti elastici Carawinx	1.695	10	○	○	○
810580	Gruppo sedute trasformabile in posto letto ⁶⁹⁾	605	10	○	○	○
810830	Tavolo della zona giorno estraibile	825	1	-	○	○
810660	5° posto a sedere nella panca laterale con cintura a 3 punti ^{5) 4) 59)}	1.060	10	○	-	-
810662	5° posto a sedere nella panca laterale con cintura a 3 punti ^{5) 27)}	1.060	10	-	○	○
Tappezzeria zona giorno						
850600	Barcelona (23) – combinazione tessuto-Antara	Di serie	-	X	X	X
850610	Venezia – combinazione tessuto-Antara	Di serie	-	X	X	X
850710	Rivestimento parzialmente in pelle avorio – combinazione pelle-stoffa	1.530	7	○	○	○
850720	Rivestimento parzialmente in pelle Macchiato (23) – combinazione pelle-stoffa	1.530	7	○	○	○
850670	Rivestimento parzialmente in pelle Avorio Supreme – combinazione pelle-stoffa	2.360	7	○	○	○
850680	Rivestimento parzialmente in pelle Sand Supreme – combinazione pelle-stoffa	2.360	7	○	○	○
850690	Pelle avorio	3.775	10	○	○	○
850730	Pelle Sand	3.775	10	○	○	○
850740	Pelle Macchiato	3.775	10	○	○	○
850750	Pelle "Sand Performance"	4.360	10	○	○	○
850760	Pelle "Macchiato Performance"	4.360	10	○	○	○
850501	Corredo per letto e set decorativo: cuscini decorativi, copriletto, set di lenzuola ad angoli con elastici ²⁶⁾	425	7	○	○	○

Gruppo sedute circolare in stile lounge sul retro con poltrona ad estrazione elettrica per guardare la TV, esclusivo concetto dei 4 ambienti

Concetto dell'abitacolo:



- Gruppo sedute circolare in stile lounge sul retro con poltrona ad estrazione elettrica per guardare la TV opzionale, piano della cucina rialzato con forma a onde verticali ed esclusivo concetto dei 4 ambienti
- Schermo piatto da 40" estraibile elettricamente (optional)
- Garage per scooter/Pedelec integrato sotto il gruppo sedute in stile lounge, con altezza interna 114 cm (53 L fino a 145 cm)
- Letto singolo longitudinale abbassabile elettricamente con ampia superficie di 200/195 x 210 cm, abbassabile fino a una comoda altezza per accedervi tramite gradino estraibile, ampia altezza di seduta

Cantina nel doppio pavimento con vano di stivaggio riscaldato:



- Altezza utile fino a 50 cm (Fiat) / 57 cm (Iveco)
- Accesso esterno tramite diversi grandi sportelli
- Comodo accesso interno tramite grandi botole nell'abitacolo
- Vano di stivaggio esterno nel doppio pavimento extra profondo (altezza 63 cm, larghezza 110 cm) lato guida e passeggero
- Grande vano di carico passante (altezza interna 36 cm (Fiat), 33 cm (Iveco) con grande vano cantina (altezza utile 36 cm (Fiat), 33 cm (Iveco)), comodamente caricabile anche attraverso la porta d'ingresso XL tramite grandi botole a pavimento apribili nella zona giorno
- Tutto il doppio pavimento è riscaldato con funzione di accumulo calore

Tecnica e autonomia:



- Grandi capacità per acque chiare e grigie (210 l / 155 l)
- Centrale di controllo acque di scarico nella cantina nel doppio pavimento (area d'ingresso)
- Tecnologia di riscaldamento ad acqua calda Alde con booster in cabina
- Vero riscaldamento a pavimento ad acqua calda nel gruppo sedute circolare in stile lounge sul retro

Veicolo base

- Fari Carthago Full-LED (abbaglianti e anabbaglianti), con luci viaggio LED
- Fendinebbia
- Serbatoio carburante da 90 l
- Cerchi in acciaio da 16 pollici

Fiat Ducato con telaio ribassato AL-KO speciale Carthago

- Motore: Diesel 2,2 l Multijet 3 con AdBlue (19 l), 180 CV / 132 kW, 4 cilindri, 380 Nm, Euro 6d Final, cambio a 6 marce, trazione anteriore
- Modello 53: Fiat Ducato con telaio ribassato AL-KO monoasse, modello 53 L: Fiat Ducato con telaio ribassato AL-KO doppio asse
- Molle rinforzate sull'asse anteriore con aumento del carico sull'asse a 2,3 t
- Sistema Start & Stop
- Sistema di assistenza per vento laterale (modello 53), Cruise Control, ABS, ESP, ASR, immobilizzatore elettronico, Hillholder, Hill Descent Control, Traction Plus, controllo stabilità per rimorchi, sistema anti-collisione⁶⁵⁾
- Airbag conducente / passeggero¹¹⁾
- Climatizzatore manuale
- Vano portaoggetti
- Copricerchi con scritta Carthago
- Paraspruzzi sull'asse anteriore e posteriore
- Kit emergenza Fix & Go

Iveco Daily

- Motore: HPI Diesel 3,0 l con AdBlue (20 l), 156 CV / 115 kW, Euro VI E, cambio a 6 marce, trazione posteriore
- Modello 53: Iveco Daily 5,6 t (peso omologato totale di serie 5,6 t, optional 5,8 t)
- Modello: 53 L: Iveco Daily 6,7 t (peso omologato totale di serie 6,7 t)
- Telaio alto con pneumatici gemellati asse posteriore
- Asse anteriore con molla a barra di torsione e sospensione a ruote indipendenti, molla a barra di torsione e carico sugli assi maggiorato, asse posteriore rigido con ammortizzatori a parabolica
- ESP, ABS, immobilizzatore elettronico, ASR, Hillholder
- Tempomat- Cruise Control
- Display assistenza (TFT-Cluster centrale)
- Predisposizione per gancio traino (intaglio sul retro in VTR con predisposizione elettrica)
- Ruota di scorta con supporto sotto il pavimento del garage
- Ruotini di appoggio posteriori

La carrozzeria della classe Premium Liner

- 10 anni di garanzia di impermeabilità
- Struttura della carrozzeria priva di legno con tetto e rivestimento del pavimento in VTR
- Giunzione tetto-parete con arrotondamento del tetto e longheroni
- Guide laterali sul tetto con deviazione acqua piovana
- Pareti laterali e posteriori con parte esterna e interna in alluminio
- Nucleo isolante in espanso RTM nel tetto, pavimento e parete laterale
- Giunzione pavimento-pareti laterali con longheroni in alluminio incollato su tutta la superficie a taglio termico
- Spessore totale pareti e tetto 38 mm
- Carrozzeria con protezione antifulmine / gabbia di Faraday certificata
- Sportelli esterni dello stesso materiale delle pareti laterali "Carthago Isoplus"
- Guarnizione sugli sportelli all'interno e all'esterno, guarnizione esterna come protezione anti spruzzi
- Sportelli esterni e porta della cellula con cerniere integrate
- Tappo del serbatoio del carburante inserito a filo superficie nella fiancata
- Bandelle laterali segmentate in profilato di alluminio (Fiat)
- Retro in stile bus in VTR con doppio isolamento, paraurti separato
- Luci posteriori Carthago con indicatori di direzione progressivi LED
- Finestre cellula Seitz de Luxe, doppio telaio privo di ponti termici con vetri isolanti e vetro esterno piano, zanzariera avvolgibile e oscurante plissettato
- Luce esterna a LED sopra la porta della cellula con profilo anti goccia
- Gradino di ingresso porta della cellula elettrico con allarme acustico

Cabina

- Cruscotto profondamente inclinato in avanti (contatto visivo ravvicinato sulla strada Fiat 2,77 m)
- Parabrezza panoramico extra alto e più allungato verso il basso
- Mascherina anteriore di design "esclusive" sopra il parabrezza con fascia nera
- Design del cofano motore "Liner"- prolungamento ottico del parabrezza
- Tendina plissettata per parabrezza con struttura isolante a nido d'ape
- Tendina plissettata oscurante sui finestrini (con comando laterale)
- Prolungamento del braccio degli specchietti con funzione di deviazione pioggia (Iveco Daily)
- Maschera frontale in VTR, isolata a doppio guscio
- Porta cabina con doppia serratura di sicurezza, finestrino elettrico e profilo gocciolatoio per deviazione acqua piovana
- Impianto tergilicristalli con movimento contrapposto in stile bus (Iveco)
- Isolamento acustico vano motore
- Sedili guida e passeggero Aguti "Roadliner" personalizzati con Brand Carthago, nella stessa stoffa dell'abitacolo, braccioli imbottiti
- Cruscotto con sagomatura in pelle, pratica parete laterale e predisposizione per monitor retrocamera integrato e portabevande
- Rivestimento in pelle della parte inferiore del letto basculante con riparo dal sole, con illuminazione indiretta e spot LED
- Parete laterale lato passeggero con due convettori di calore e spazio di stivaggio al di sopra

Concetto termico della cabina di guida

- Doppi vetri isolanti in cabina: finestrini laterali e sulla porta
- Pacchetto convettori con ventola a 2 stadi (Booster) sotto il sedile di guida
- Superficie del cruscotto con riscaldamento mirato per riscaldare ulteriormente la zona della cabina (effetto riscaldamento superficiale): convettori di calore con lamiera di ricircolo (doppi convettori lato guida e passeggero)
- Ingresso attraverso la porta della cabina: riscaldamento mirato con convettore aggiuntivo

Cantina nel doppio pavimento

- Altezza utile fino a 50 cm (Fiat) o 57 cm (Iveco)
- Accesso esterno tramite diversi grandi sportelli
- Accesso interno tramite grandi botole a pavimento nell'abitacolo
- Vano di carico passante centrale (altezza interna 36 cm (Fiat) o 33 cm (Iveco)) con grande vano di stivaggio in stile cantina (altezza utile 36 cm (Fiat) o 33 cm (Iveco))
- Vano di carico passante riscaldato e illuminato
- Botola nel doppio pavimento nella zona del vano spogliatoio (36 cm di profondità utile) per scaricare comodamente il vano di stivaggio nel doppio pavimento

Grande garage per scooter

- Modello 53: Garage per scooter (modello su telaio Fiat compresa svasatura per la ruota sul lato passeggero), altezza interna 114 cm (= massima altezza manubrio Pedelec / scooter lato passeggero), altezza garage al di fuori dell'alloggiamento ruota 93,5 cm (Fiat) o 105,5 cm (Iveco)
- Modello 53 L: garage per scooter altezza interna fino a 128 cm (Fiat) o 145 cm (Iveco)
- Garage per scooter caricabile fino a 450 kg (modello 53 Fiat: 350 kg)
- Grandi sportelli del garage lato passeggero e guida, con pistoni a gas ammortizzati
- Piastra pavimento del garage con parte interna ed esterna in VTR, rivestimento antiscivolo
- Completamente isolato e riscaldato
- Sistema di ancoraggio tramite longherone in alluminio con otto occhielli
- Doccia esterna nel garage per scooter lato passeggero (caldo / freddo)

Interni

- Stile Siena bicolor: colore dei mobili in castagno estivo e frontali bicolore avorio lucido
- Frontali dei pensili e della cucina con design Yacht-One in avorio a specchio

Abitacolo

- Pareti e soffitto con rivestimento climatico in microfibra
- Oblò panoramico Heki III sopra il gruppo sedute circolare in stile lounge
- Tre grandi finestre panoramiche nel gruppo sedute circolare lounge
- Tavolo della zona giorno Luxus, traslabile in due direzioni (con pedale)
- Imbottitura dei sedili con nucleo in espanso a più strati e funzione di sostegno lombare
- Tecnica di doppio collegamento "Durafix": mobili avvitati e uniti a tenone e mortasa
- Meccanismo di chiusura ammortizzata degli sportelli
- Sistema a pacchetto con catena regolabile e fissabile sulla finestra dell'abitacolo
- Modello 53 L: piano di appoggio aggiuntivo dietro il gruppo sedute circolare in stile lounge con accesso al vano di stivaggio aggiuntivo tramite due sportelli, due vetrine in vetro illuminate per sei bicchieri da vino e sei da acqua dietro il gruppo sedute circolare in stile lounge, con vano estraibile per bottiglie di vino
- Esclusivo pannello laterale con due cassette e ampia porta per l'armadio

Cucina

- Piano della cucina rialzato con forma ad onde verticali per la separazione visiva degli spazi, con grande armadio per le scorte e porta scorrevole a movimento contrapposto
- Piano di lavoro con decorazione "Savannah" e bordo antigoccia in Corian
- Striscia LED sotto il bordo del piano di lavoro
- Cassetti della cucina montati su cuscinetti a rullo "easy glide" con fincorsa ammortizzata
- Due pattumiere separate integrate nel piano della cucina
- Chiusura centralizzata elettrica nella zona cucina, che comprende piano della cucina, cassette e pensili della cucina
- Cassetto separato per le posate con portaposate, supporto per bottiglie
- Fornello professionale a 3 fuochi "Profi Gourmet" con coperchio in vetro, robusta griglia in ghisa e fondo in vetro facile da pulire
- Lavello rotondo in acciaio inox incassato nel piano di lavoro, con coperchio del lavello multifunzione e sistema di aggancio alla parete per estendere la superficie di lavoro
- Rubinetteria di design in metallo con doccetta estraibile
- Paraspruzzi della cucina con vetro decorato Crema
- Grande frigorifero con apertura su entrambi i lati, vano freezer separato, ricerca automatica della fonte di energia: 12 V / 230 V / gas
- Cassetto verticale estraibile
- Oblò con ventola elettrica

Bagno e spogliatoio

Zona spogliatoio e divisorio

- Vano spogliatoio con oblò sul tetto Mini-Heki con massiccia porta scorrevole in legno davanti alla cabina- porta del bagno spazioso che funge da divisorio dalla cucina abitabile
- Armadio per la biancheria con tre cassette
- Armadio guardaroba alto fino al soffitto con due aste appendiabiti e ripiano integrato nella zona spogliatoio

Bagno spazioso con zona doccia separata

- Pedana doccia impermeabile coordinata al design dell'abitacolo
- Doccia a pioggia con oblò sul tetto, altezza 1,98 m
- Piatto doccia e colonna della doccia in estetica granito, pareti della doccia in design marmorizzato con gancio appendiabiti
- Doccetta regolabile in altezza su barra cromata
- Armadio sottolavabo con porta carta igienica, armadio a specchi

Zona notte

Letto basculante singolo elettrico sopra la cabina

- Sistema letto "Carawinx" raccomandato dai medici a punti elastici, riscaldato da sotto e con materassi in schiuma fredda a 7 zone
- Letto extra basso con superficie priva di dondolamenti: accesso tramite gradino estraibile lateralmente con ampio spazio per la testa
- Scaffale aperto per libri sotto il letto basculante con luce LED
- Superficie passante dei letti con lunghezze fino a 200 cm, larghezza 210 cm
- Porta scorrevole sotto il letto basculante come isolamento termico dalla cabina di guida
- Finestra laterale lato guida e passeggero in cabina
- Oblò Mini-Heki

Impianti di bordo

Acqua

- Serbatoi acque chiare e acque grigie nella cantina nel doppio pavimento riscaldato, apertura per la pulizia tramite botola nel pavimento dell'abitacolo o garage per scooter (a seconda del modello)
- Rubinetti di scarico posizionati al riparo dal gelo nella cantina nel doppio pavimento (centrale di controllo acque di scarico)
- Impianto idrico con pompa a pressostato che richiede pochissima manutenzione
- Set di tubi per acque di scarico con chiusura a baionetta

Gas

- Vano bombole esterno, posizionato in basso
- Attacco per 2 bombole del gas da 11 kg
- Rubinetti di chiusura del gas nell'area cucina

Impianto elettrico

- Centralina elettrica nel garage per scooter con caricabatteria/fusibili interruttore salvavita, carica automatica 22 A, regolazione automatica, spegnimento automatico in caso di bassa tensione della batteria, con funzione di carica batteria di avviamento
- Centrale batterie riscaldata, 2 batterie al gel da 80 Ah nel doppio pavimento, accesso tramite vano di stivaggio nel doppio pavimento lato passeggero, con staccabatterie
- Pannello multifunzione dietro al pannello tecnico sopra la porta d'ingresso
- Presa da 230 V nella zona del gruppo sedute (modello 53: 1 x, modello 53 L: 2 x), zona di ingresso, cucina, bagno, garage per scooter
- Presa da 12 V in cabina (Fiat: 2 x, Iveco: 1 x), garage per scooter
- Presa USB in cabina (Fiat: 2 x, Iveco: 3 x), zona gruppo sedute 2 x (modello 53 L), zona notte

Innovativo concetto di illuminazione

- Sistema di illuminazione con numerosi spot LED in cabina, nella zona cucina, nell'abitacolo e nella zona spogliatoio dimmerabili in modo continuo
- Spot LED nella zona giorno sopra il gruppo sedute circolare in stile lounge
- Baldacchini a soffitto con ulteriori spot LED e illuminazione indiretta a LED
- Luce a LED di grande effetto con retroilluminazione nell'area d'ingresso
- Luce a LED per illuminazione d'accento con retroilluminazione nella parete arcuata del bagno
- Luce notturna sul pavimento con spot LED, controllabile dalla zona di ingresso e dalla zona del gruppo sedute

TV

- Predisposizione allacciamento Smart TV a LED da 40" nel gruppo sedute circolare in stile lounge

Riscaldamento ad acqua calda Alde

- Riscaldamento ad acqua calda Alde, funzionamento a corrente da 230 V o gas, compresa cartuccia riscaldante da 230 V, boiler per acqua calda, valvole di sfiato, convettori di calore in cabina, nel cruscotto, nella zona giorno, nel doppio pavimento e nel garage per scooter
- Effetto riscaldamento a pavimento grazie alla "cantina" nel doppio pavimento con accumulatore climatico
- Riscaldamento del pavimento ad acqua calda aggiuntivo: serpentina riscaldante aggiuntiva nel doppio pavimento in corrispondenza del gruppo sedute circolare in stile lounge
- Cruscotto con riscaldamento mirato per riscaldare ulteriormente la zona della cabina: superficie sandwich isolata sotto il cruscotto con serpentine riscaldanti ad acqua calda per riscaldamento superficiale
- Booster: pacchetto convettori con ventola a 2 stadi sotto il sedile di guida, convettore aggiuntivo sulla soglia

! Raccomandiamo di chiedere al concessionario il prezzo in vigore al momento della conclusione del contratto! ¹⁰⁵⁾

⚙️ Modelli Fiat:
Motore 180 CV di serie

⚖️ Prima di firmare il contratto, leggere con attenzione le avvertenze legali per i dati sulla massa alle pagg. 3-6!

QR In alternativa è possibile scansionare un codice QR per leggere tutte le informazioni importanti sul tema delle masse!

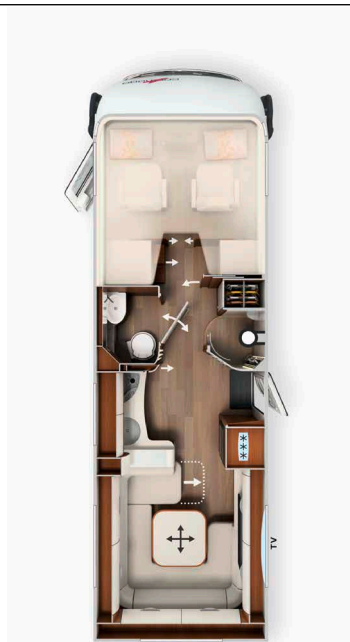

	I 53		I 53 L	
Veicolo base	Fiat Ducato	Iveco Daily	Fiat Ducato	Iveco Daily
Telaio di serie	Telaio ribassato AL-KO 40 heavy	Telaio a longheroni 5,6 t	Telaio ribassato AL-KO 40 heavy	Telaio a longheroni 6,7 t
Motorizzazione base	Diesel 2,2 l (180 CV / 132 kW)	Diesel 3,0 l (156 CV / 115 kW)	Diesel 2,2 l (180 CV / 132 kW)	Diesel 3,0 l (156 CV / 115 kW)
Lunghezza / Larghezza / Altezza (mm) ^{1) 2) 3)}	7830 / 2270 / 3080	7845 / 2270 / 3125	8530 / 2270 / 3090	8545 / 2270 / 3290
Passo (mm)	4543	4750	4543 / 800	4750
Altezza doppio pavimento / cantina nel doppio pavimento (mm)	360 / 360	330 / 330	360 / 360	330 / 330
Altezza interna nell'abitacolo / Gruppo sedute circolare in stile lounge sul retro (mm)	1980 / 1820		1980 / 1820	
Altezza interna garage posteriore	935 / 1140	1055 / 1140	935 / 1280	1150 / 1450
Larghezza / altezza porta garage posteriore lato passeggero (mm)	1150 x 1150	1150 x 1280	1150 x 1150	1150 x 1280
Larghezza / altezza porta garage posteriore lato guida (mm)	1150 x 1150	1150 x 1280	1150 x 1150	1150 x 1280
Peso massimo consentito (kg) ⁹⁾	4.500 / 4.800 ¹	5.600 / 5.800 ¹	5.000 / 5.500 ¹	6700
Massa in condizioni di marcia (kg) ⁶⁾	3.875 (3.681-4.069)	4.205 (3.995- 4.415)	4.206 (3.996-4.416)	4.565 (4.337- 4.793)
Massa max stabilita dal costruttore per dispositivi opzionali di serie (kg) ⁷⁾	433	1.202	594	1.932
Massa trainabile max. (kg) ¹⁰⁾	1800	3500	1800	3500
Numero massimo dei posti viaggio con cinture a 3 punti (di serie/ optional) ⁵⁾	2 / 4		2 / 4	
Posti letto (di serie/optional)	2 / 4		2 / 4	
Dimensioni letto basculante elettrico (mm)	2000 / 1950 x 2100		2000 / 1950 x 2100	
Misura trasformazione letto gruppo sedute (mm)*	2000 x 1470 / 1310		2000 x 1470 / 1310	
Volume frigorifero / di cui vano freezer (l)	153 / 29		153 / 29	
Sistema di riscaldamento	Alde WW		Alde WW	
Volume acque chiare (l) ⁵²⁾	210		210	
Volume acque chiare pieno per il viaggio (l)	50		50	
Volume acque grigie (l)	155		155	
Capacità delle batterie (Ah)	2 x 80		2 x 80	
Prese 230 V / 12 V / USB	5 / 3 / 3	5 / 2 / 4	7 / 3 / 5	7 / 2 / 6
Cod. art.	133000	133500	133010	133510

¹⁾ optional maggiorazione della portata
* in combinazione con dotazioni speciali

²⁾ Per larghezza totale veicolo si intende la misura tra l'esterno delle due pareti misurate (parafanghi laterali su Iveco Daily ca.: + 110 mm; su Fiat Ducato ca. 70 mm).

Cod. art.		216130	212140
Pacchetto Super	Peso	Fiat	Iveco
	kg	EUR	EUR
Opzioni telaio			
Climatizzatore automatico cabina di guida ³³⁾		555	1.930
Booster di ricarica ⁴⁷⁾		220	-
ESP con Traction Control e Hill Descent Control ⁴¹⁾		Di serie	800
Volante in pelle con optional tasti multifunzione (con pomello del cambio in pelle)		-	995
Freno di stazionamento elettrico		-	935
Sedili comfort in cabina con regolazione dell'inclinazione (davanti), Fiat con regolazione dell'altezza (dietro)		595	595
Piedini di stazionamento posteriori a manovella per stabilizzare il veicolo da fermo		455	475
Nobilizzazione del cruscotto con applicazioni cromate		-	280
Abbellimento del cruscotto con griglie di ventilazione cromate		250	-
Opzioni cellula			
Specchietti in stile bus "Carthago best view" con illuminazione dell'ingresso, regolabili elettricamente e riscaldabili		425	425
Porta della cellula XL "Safetylux" (L: 63 cm) con doppia chiusura di sicurezza e "coming home" ¹⁷⁾		1.765	1.765
Chiusura centralizzata per le porte della cabina e della cellula, sportelli esterni e del garage per scooter ⁹⁸⁾		1.180	1.180
Upgrade del garage per scooter con feltro agugliato e sistema di fissaggio		360	360
Areazione toilette SOG tramite camino sul tetto		380	380
Scambiatore di calore Alde (utilizzo del calore del motore)		1.210	1.210
Truma DuoControl CS ⁷³⁾		455	455
Set di 3 orologi in stile yacht Carthago		330	330
Presa USB nella parete laterale del gruppo sedute circolare in stile lounge sul retro		115	115
Predisposizione impianto fotovoltaico		250	250
Predisposizione impianto SAT		250	250
Predisposizione retrocamera (lente singola)		250	250
Toilette Thetford C 260 con vaso in ceramica ⁹²⁾		240	240
Radio/Moniceiver Pioneer 6,8" con DAB+, pred. radio antenna sul tetto, altoparlanti (6 x) ^{80) 88)}		1.130	1.130
Sistema di retrocamera con lente singola e monitor a colori da 7" su un lato del cruscotto		1.180	1.180
Prezzo complessivo per le singole opzioni		11.595	15.530
Prezzo del pacchetto	95/100	8.295	10.450
Il vostro risparmio		3.300	5.080
210330 SOVRAPPREZZO Mediacyber Pioneer 9" con navigatore, funzione di calcolo itinerari per camper, DAB+ ¹⁹⁾	-	935	935
210300 SOVRAPPREZZO Retrocamera con lente doppia invece della lente singola ⁸³⁾	1	710	710

Cod. art.			212312
Pacchetto assistenza alla guida Iveco ⁵⁶⁾	Peso		
	kg		EUR
Assistente attivo alla frenata con City Brake (AEBS)			✓
Tempomat per la regolazione della distanza (ACC) con funzione di assistenza in coda			✓
Attivazione automatica abbaglianti			✓
Assistente attivo acustico di mantenimento corsia			✓
Sistema di controllo pressione pneumatici			✓
Sensore pioggia con anabbaglianti automatici			✓
Prezzo del pacchetto	4	8.705	

Cod. art. 216009

Pacchetto Infotainment Fiat*	Peso	
	kg	EUR
Strumento combinato digitale con display a colori nel cruscotto ¹⁰⁴⁾		✓
Volante e pomello del cambio in pelle con tasti multifunzione		✓
Sistema multimediale Fiat 10,1" con navigatore, funzione di calcolo itinerari per camper e DAB+ ⁵¹⁾		✓
Prezzo del pacchetto	2	2.865

* Il sistema multimediale Fiat 10,1" sostituisce la radio / Moniceiver Pioneer 6,8", il che incide sul prezzo.
Pacchetto Infotainment Fiat non disponibile in combinazione con Mediacyber Pioneer 9"

Cod. art. 212500

Pacchetto porta della cellula Luxus	Peso	
	kg	EUR
Ausilio elettrico per una chiusura soft		✓
Luce LED aggiuntiva nella finestra della porta con funzione "coming & leaving home"		✓
Sistema di accesso senza chiave tramite chip RFID (2x)		✓
Supporto elettrico apertura porta dall'esterno e dall'interno		✓
Prezzo del pacchetto	2	1.140

Cod. art. 210730

Pacchetto Cucina / Caffè	Peso	
	kg	EUR
Inverter 12 V/230 V, 1800 Watt, con funzione di commutazione automatica		2.000
Macchina del caffè a capsule con set di collegamento con sistema di estrazione nel pensile con forma a onde verticali		330
Prezzo complessivo per le singole opzioni		2.330
Prezzo del pacchetto	12	1.980
Il vostro risparmio		350

Cod. art. 210562

Pacchetto satellite e TV	Peso	
	kg	EUR
Sistema di estrazione elettrico per Smart TV a LED 40"		1.005
Smart TV a LED 40" ³⁹⁾		2.145
Impianto Sat Teleco Flatsat Classic 85 con slot CI ^{12) 23)}		3.540
Radio con predisposizione nel gruppo sedute in stile lounge, DAB+ con CD ⁸¹⁾		710
Prezzo complessivo per le singole opzioni		7.400
Prezzo del pacchetto	51	5.425
Il vostro risparmio		1.975
210213 SOVRAPPREZZO Impianto SatTeleco Flatsat Easy Skew Smart 90 / Twin LNB per seconda TV ^{12) 23)}	2	370
210217 SOVRAPPREZZO Impianto SatTeleco Oyster Vision 85 con Skew / Twin LNB per seconda TV ^{12) 23)}	9	585

Cod. art. 210583

Pacchetto TV zona notte / cabina (non in combinazione con il pacchetto ufficio e sala TV)	Peso	
	kg	EUR
Supporto TV rigido nella zona notte / in cabina ³⁶⁾		515
Smart TV a LED 24" con altoparlante ^{23) 39)}		1.500
Prezzo complessivo per le singole opzioni		2.015
Prezzo del pacchetto	14	1.460
Il vostro risparmio		555
210212 SOVRAPPREZZO impianto Sat Teleco Flatsat Easy Skew Smart 90 e Twin LNB per seconda TV ^{12) 23)}	30	3.230
210216 SOVRAPPREZZO Impianto SatTeleco Oyster Vision 85 con Skew e Twin LNB per seconda TV ^{12) 23)}	37	3.550

Cod. art. 210585

Pacchetto ufficio e sala TV (non in combinazione con pacchetto TV zona notte / cabina)	Peso	
	kg	EUR
Supporto TV regolabile in altezza tramite guida a parete profilata nella zona notte / in cabina ³⁶⁾		✓
Smart TV a LED 24" con altoparlante ^{23) 39)}		✓
Sedile di guida e del passeggero girevoli		✓
Superficie del tavolo estraibile dalla parete laterale lato passeggero		✓
Set di prese da 230 V e USB sopra la parete laterale lato passeggero		✓
Prezzo del pacchetto	44	2.865
210212 SOVRAPPREZZO Impianto Sat Teleco Flatsat Easy Skew Smart 90 / Twin LNB per seconda TV ^{12) 23)}	30	3.230
210216 SOVRAPPREZZO Impianto SatTeleco Oyster Vision 85 con Skew e Twin LNB per seconda TV ^{12) 23)}	37	3.550

Cod. art. 210841 210842

Pacchetto climatizzatore Summer	Peso	Modello: I 53	Modello: I 53 L
	kg	EUR	EUR
Climatizzatore su tetto Truma Aventa Comfort ¹²⁾		2.780	2.780
Veranda a tetto elettrica (230 V) con cassetta in alluminio e telo grigio, lunghezza: 5,5 m ⁴³⁾		3.090	-
Veranda a tetto elettrica (230 V) con cassetta in alluminio e telo grigio, lunghezza: 6,0 m ⁴³⁾		-	3.415
Prezzo complessivo per le singole opzioni		5.870	6.195
Prezzo del pacchetto	90/95	4.770	5.025
Il vostro risparmio		1.100	1.170

Cod. art.		€ incl. 22 % IVA	kg	Fiat		Iveco	
				153	153 L	153	153 L
Telaio Fiat Ducato							
310026	Motore 180 CV / 132 kW, Euro 6d Final, cambio manuale ⁶⁷⁾	Di serie	-	X	X	-	-
310027	Motore 180 CV / 132 kW, Euro 6d Final, cambio automatico a 9 marce ⁶⁷⁾ **	4.095	-5	○	○	-	-
310041	Motore 180 CV / 132 kW, Euro VI E (heavy duty), cambio automatico a 9 marce ⁶⁷⁾	4.360	-5	-	○	-	-
330340	Cerchi in lega da 16 pollici Fiat	915	-8	○	-	-	-
330345	Cerchi in lega da 16 pollici Fiat (doppio asse)	1.325	-12,5	-	○	-	-
311816	Ammortizzatore AL-KO "ACS" High Performance sull'asse anteriore	965	-	○	○	-	-
212400	Maggiorazione della portata da 4.500 kg a 4.800 kg (con AL-KO Air Premium X2 / cerchi in lega speciali) ²⁸⁾	9.525	45	○	-	-	-
212405	Maggiorazione della portata da 4.500 kg a 4.800 kg (con AL-KO Air Premium X4 / cerchi in lega speciali) ²⁹⁾	17.935	50	○	-	-	-
212410	Maggiorazione della portata da 5.000 kg a 5.400 kg di peso omologato totale (doppio asse)* ³⁰⁾	1.170	-	-	○	-	-
212415	Maggiorazione della portata da 5.000 kg a 5.500 kg di peso omologato totale (AL-KO Air Premium X2)* ³⁰⁾	7.260	60	-	○	-	-
212420	Maggiorazione della portata da 5.000 kg a 5.500 kg di peso omologato totale (AL-KO Air Premium X4)* ³⁰⁾	16.540	82	-	○	-	-
330840	AL-KO Air Premium X2, sospensioni pneumatiche sull'asse posteriore ¹³⁾	4.915	45	○	-	-	-
330860	AL-KO Air Premium X2, sospensioni pneumatiche sull'asse posteriore ¹³⁾	6.090	60	-	○	-	-
330880	AL-KO Air Premium X4, sospensioni pneumatiche a 4 canali sull'asse posteriore/anteriore ^{13) 20)}	13.320	50	○	-	-	-
330900	AL-KO Air Premium X4, sospensioni pneumatiche a 4 canali sull'asse posteriore/anteriore ^{13) 20)}	15.370	82	-	○	-	-
331341	Impianto piedini di stazionamento idraulici AL-KO HY4 anteriore e posteriore ⁴⁸⁾	8.490	70	○	○	-	-
311400	Gancio traino amovibile	1.950	60	-	○	-	-
311430	Gancio traino amovibile	2.350	50	○	-	-	-
310630	Volante e pomello del cambio in pelle	320	-	●	●	-	-
310632	Volante multifunzione (radiocomando tramite tasti)	320	-	●	●	-	-
Telaio Iveco Daily							
310263	Motore Iveco 21: 207 CV / 152 kW, Euro VI E, con cambio automatico a 8 marce ⁷⁰⁾	11.780	128	-	-	○	○
330610	Iveco Daily 5,6 t: Pacchetto comfort Plus veicolo base (pacchetto raccomandato!) - Estensione della carreggiata asse anteriore e posteriore - Sistema adattivo sospensioni/ammortizzatore "AIR-PRO" (sospensioni pneumatiche assale posteriore / ammortizzatore adattivo assale anteriore e posteriore) ¹³⁾ - Cerchi in lega asse anteriore con pneumatici 235/65 R 16C ²⁴⁾ - Portata maggiorata chassis di serie 5,6 t (da 5,6 t a 5,8 t)	14.345	35	-	-	○	-
330615	Iveco Daily 6,7 t: Pacchetto comfort Plus veicolo base (pacchetto raccomandato!) - Estensione della carreggiata asse anteriore - Sistema adattivo sospensioni/ammortizzatore "AIR-PRO" (sospensioni pneumatiche assale posteriore / ammortizzatore adattivo assale anteriore e posteriore) ¹³⁾ - Cerchi in alluminio assale anteriore, carico asse anteriore 2,6 t ²⁴⁾	15.020	20	-	-	-	○
310620	Differenziale autobloccante asse posteriore	1.220	11	-	-	○	○
331340	Impianto piedini di stazionamento idraulici a 4 canali con livellamento automatico ^{40) 48)}	9.425	130	-	-	-	○
331440	Gancio traino (carico max rimorchio 3.260 kg su Iveco Daily 5,6 t)	2.660	50	-	-	○	○
410010	Gradino di accesso per porta della cabina estraibile elettricamente ³⁴⁾	595	5	-	-	○	○
Altre opzioni per il telaio Fiat / Iveco							
330070	Riscaldamento del sedile cabina di guida (sedile conducente/passeggero) ⁶²⁾	825	2	○	○	○	○

* Optional maggiorazione della portata 5,4 t / 5,5 t e motore 180 CV / 132 kW Euro VI E (heavy duty) ordinabili solo insieme

○ = equipaggiamento speciale X = equipaggiamento di serie - = non disponibile ● = compreso nel pacchetto

Cod. art.		€ incl. 22 % IVA	kg	Fiat		Iveco	
				153	153 L	153	153 L
Esterno cellula							
410150	Serratura di sicurezza aggiuntive sulla porta della cabina e della cellula	730	2	○	○	○	○
410260	Concetto colore esterno "silverline" (cabina e cellula silver) ²¹⁾	4.390	1	○	○	○	○
410601	Veranda a tetto con cassetta alluminio e telo grigio, lunghezza: 5,5 m	2.400	55	○	○	○	○
410640	Veranda a tetto elettrica (230 V) con cassetta in alluminio e telo grigio, lunghezza: 5,5 m ⁴³⁾	3.090	60	●	○	●	○
410670	Veranda a tetto elettrica (230 V) con cassetta in alluminio e telo grigio, lunghezza: 6,0 m ⁴³⁾	3.415	65	-	●	-	●
410690	Striscia LED nella veranda sul tetto	360	5	○	○	○	○
410710	Sistema di estrazione vani di stivaggio nel doppio pavimento con quattro box di trasporto	1.015	20	○	○	-	○
410786	Oblò sul tetto Midi-Heki anziché Mini-Heki sopra il letto singolo abbassabile	425	2	○	○	○	○
410787	Secondo Heki III sopra il gruppo sedute circolare in stile lounge sul retro	1.295	2	○	○	○	○
Impianto elettrico							
510040	3^ batteria al gel, in tutto: 3 x 80 Ah ⁹⁴⁾	680	25	○	○	-	○
510054	Batteria agli ioni di litio da 150 Ah con specifico caricabatteria elettronico e display touch sep. ⁵⁵⁾	2.260	-34	○	○	○	○
510055	2^ batteria agli ioni di litio 150 Ah, in tutto 300 Ah, con specifico caricabatteria elettronico ⁵⁵⁾	2.475	16	○	○	○	○
510081	Impianto fotovoltaico: 2 x 110 Watt ¹²⁾	2.045	13	○	○	○	○
510101	Impianto fotovoltaico: 1 x 135 Watt ¹²⁾	1.530	15	○	○	○	○
510121	Impianto fotovoltaico: 2 x 135 Watt ¹²⁾	2.455	30	○	○	○	○
510180	Inverter da 12 V a 230 V, 1.800 W con funzione di commutazione automatica	2.000	10	●	●	●	●
510221	Presa aggiuntiva: 12 V nel pensile del gruppo sedute circolare in stile lounge sul retro	115	0,5	○	○	○	○
510241	Presa aggiuntiva: 230 V nel pensile del gruppo sedute circolare in stile lounge sul retro	115	0,5	○	○	○	○
510201	Impianto d'allarme Carthago Security ³⁵⁾	1.460	3	○	○	○	○
510500	Riscaldamento elettrico parabrezza con comando temporale	1.325	-	○	○	○	○
Gas acqua altro							
610021	Filtro gas per Truma DuoControl CS (raccomandato) ⁹⁵⁾	230	0,5	○	○	○	○
610120	Attacco esterno gas dietro al vano di stivaggio nel doppio pavimento lato passeggero	280	5	○	○	○	○
610060	Serbatoio fisso gas, con riscaldamento regolabile Eis-Ex, 60 l di volume ⁴⁰⁾	2.300	50	-	-	○	○
610241	Toilette Thetford con sistema di ricircolo e serbatoio WC ^{16) 74)}	3.230	30	○	○	○	○
610500	Rivestimento in alluminio gofrato per garage per scooter	185	20	○	○	○	○
610520	Cassaforte (montaggio nel doppio pavimento, a seconda della disposizione interna)	535	10	○	○	-	○
Cucina apparecchi							
550020	Piano di lavoro della cucina in Corian di alta qualità	1.635	10	○	○	○	○
550081	Frigorifero combinato Tec-Tower da 153 l con forno a gas sep. ⁷⁵⁾	905	20	○	○	○	○
550067	Forno a gas con funzione grill installato nel mobile cucina ³⁷⁾	1.090	12	○	○	○	○
550287	Macchina del caffè a capsule con set di collegamento e sistema di estrazione	330	2	●	●	●	●
Riscaldamento climatizzatore							
650020	Alde: tappetino riscaldabile in cabina	650	10	○	○	-	-
650260	Climatizzatore su tetto Truma Aventa Comfort ¹²⁾	2.780	31	●	●	●	●
650066	Scaldasalviette riscaldato cromato nella zona bagno	350	5	○	○	○	○

Cod. art.		€ incl. 22 % IVA	kg	153	153 L	153	153 L
						Fiat	Iveco
Multimedia							
710029	Mediacenter Pioneer 9" con navigatore, funzione di calcolo itinerari per camper, DAB+ ¹⁹⁾	1.600	-	○	○	○	○
710027	Radio con predisposizione nel gruppo sedute in stile lounge, DAB+ con CD ⁸¹⁾	710	3	●	●	●	●
710180	Sistema di retrocamera con lente doppia, shutter con monitor a colori da 7" ⁸³⁾	1.890	7	○	○	○	○
710505	Smart TV a LED 40" con sistema di estrazione elettrico ³⁹⁾ ⁸⁴⁾	3.150	18	●	●	●	●
710461	Collegamento TV aggiuntivo in cabina (lato guida) ³⁶⁾	350	3	●	●	●	●
710476	Supporto TV rigido in cabina ³⁶⁾	515	3	●	●	●	●
710475	Smart TV a LED 24" in cabina (solo in combinazione con supporto TV e set di allacciamento) ²³⁾ ³⁹⁾	1.500	10	●	●	●	●
710575	Telecamera di servizio sul tubo di scarico del serbatoio delle acque grigie ⁸⁵⁾	585	0,5	○	○	○	○
Impianti SAT							
750041	Impianto Sat Teleco Flatsat Classic 85 con slot CI ¹²⁾ ²³⁾	3.540	28	●	●	●	●
750046	Impianto Sat Flatsat Easy Skew Smart 90 / Twin LNB per seconda TV ¹²⁾ ²³⁾	3.910	30	○	○	○	○
750086	Impianto Sat Oyster Vision 85 con Skew / Twin LNB per seconda TV ¹²⁾ ²³⁾	4.125	37	○	○	○	○
Interni							
810100	Pavimento in moquette per la zona giorno	380	6	○	○	○	○
810120	Pavimento in moquette per la zona cabina guida	195	1	○	○	○	○
810720	Grande specchio sulla parte interna della porta del bagno	165	5	○	○	○	○
810652	Poltrona per guardare la TV allungabile elettricamente	1.100	-	○	○	○	○
810653	Poggiatesta relax (2 x) per i posti per guardare la TV nel gruppo sedute circolare in stile lounge	360	2	○	○	○	○
810581	Gruppo sedute circolare in stile lounge trasformabile in letto ¹⁰¹⁾	605	1	○	○	○	○
810650	3° e 4° posto a sedere sulla parete posteriore in direzione di marcia con poggiatesta ⁵⁾	1.220	22	○	○	○	○
Tappezzeria zona giorno							
850610	Venezia – combinazione tessuto-Antara	Di serie	-	X	X	X	X
850710	Rivestimento parzialmente in pelle avorio – combinazione pelle-stoffa	1.530	7	○	○	○	○
850720	Rivestimento parzialmente in pelle Macchiato – combinazione pelle-stoffa	1.530	7	○	○	○	○
850670	Rivestimento parzialmente in pelle Avorio Supreme – combinazione pelle-stoffa	2.360	7	○	○	○	○
850690	Pelle avorio	3.775	10	○	○	○	○
850730	Pelle Sand	3.775	10	○	○	○	○
850740	Pelle Macchiato	3.775	10	○	○	○	○
850750	Pelle "Sand Performance"	4.360	10	○	○	○	○
850760	Pelle "Macchiato Performance"	4.360	10	○	○	○	○
850501	Corredo per letto e set decorativo: cuscini decorativi, copriletto, set di lenzuola ad angoli con elastici ²⁶⁾	425	7	○	○	○	○

Suggerimenti e altri consigli di allestimento



Telecamera di servizio sul tubo di scarico del serbatoio delle acque grigie

Grazie ad una telecamera di servizio sulla parte inferiore del veicolo, il conducente può controllare direttamente l'oblò delle acque grigie senza dover scendere dal veicolo e senza che debba farlo il passeggero. Garantisce uno svuotamento sicuro, pulito e soprattutto semplice delle acque di scarico / acque grigie.

La procedura può essere seguita con doppio display sul monitor doppio DIN della radio o sul monitor della retrocamera.



Dometic Waeco - retrocamera con doppia lente e shutter sulla parete posteriore

Una doppia telecamera compatta a colori con sensore immagini CMOS consente una vista ottimale davanti e sul retro durante il viaggio e offre funzioni pratiche per la vita quotidiana sui camper di classe Premium. Come ad esempio l'angolo visivo di 140° diagonale per la retrocamera e l'angolo visivo di 46° per la telecamera. Inoltre, questo modello è dotato di uno sportello di protezione a motore, un intervallo di temperatura esteso da -30 °C a 70 °C e una finestra LED separata (senza riflessi nella visione notturna). Per la retromarcia vengono in aiuto il display con le tacche di distanza (3 linee) sul motore e il microfono integrato nella telecamera.



Truma Aventa Comfort - potente climatizzatore con pompa di calore integrata

Il climatizzatore su tetto Aventa Comfort unisce due apparecchi potenti ed efficienti: un comodo sistema di climatizzazione che rinfresca con potenza gli interni ed elimina l'umidità nelle giornate più calde e un sistema di riscaldamento con cui Truma Aventa Comfort può anche essere usato come fonte di riscaldamento nella mezza stagione. Il riscaldamento con pompa di calore è particolarmente economico. Il distributore dell'aria si può regolare individualmente e distribuisce l'aria in modo omogeneo e senza correnti nell'abitacolo. Caratteristiche particolarmente importanti:

- il potente raffreddamento e, in particolare, la grande portata di 2400 W
- la funzione Sleep per un raffreddamento silenzioso
- la pratica funzione Timer



Fari Carthago Full-LED

I fari anteriori Full-LED di serie sulle linee chic c-line, chic e-line, chic s-plus e liner-for-two sono disponibili come optional anche per il c-tourer. L'innovazione offre notevoli vantaggi: il colore della luce è simile a quello della luce naturale e ha un effetto meno affaticante sugli occhi rispetto ad altri sistemi. Inoltre, la durata delle luci LED raggiunge quasi quella dei veicoli, per cui non è necessario sostituire le lampadine. Al contempo, il consumo elettrico è molto ridotto e la resa rimane costante praticamente per l'intera durata di vita: un importante fattore di sicurezza.

I fari anteriori Full-LED sviluppati in esclusiva con Carthago sfruttano la più recente tecnologia LED con illuminazione ancora più chiara della carreggiata e del bordo della strada. Con lenti dei fari calcolate al computer. I fari Carthago comprendono anabbaglianti, abbaglianti, fari diurni, luci di posizione e indicatori di direzione.

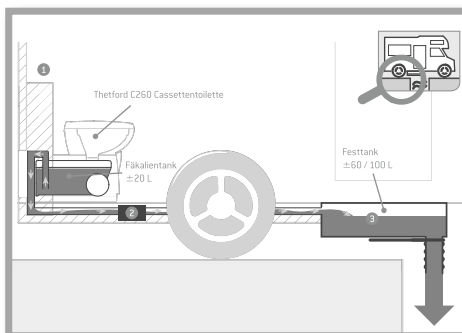

Sistema di riempaggio Thetford con serbatoio WC e cassetta della toilette

Con il sistema di riempaggio con serbatoio WC separato, una capacità da 120 l a 200 l (a seconda del modello) e una cassetta della toilette da 13 l raggiungono una flessibilità e un'autarchia assolute per i vostri viaggi. Semplicemente premendo un pulsante si attiva una potente pompa che trasporta il contenuto del WC dalla cassetta della toilette al serbatoio WC, più grande. Per farlo, la pompa sfrutta le acque grigie del serbatoio.

Si può decidere se svuotare la cassetta della toilette direttamente sul posto oppure di trasferire il contenuto nel serbatoio apposito.

Massima autonomia grazie al grande volume del serbatoio WC. Così è possibile viaggiare fino a 10 giorni senza sosta nelle piazzole attrezzate (a seconda del modello).

Suggerimenti e altri consigli di allestimento

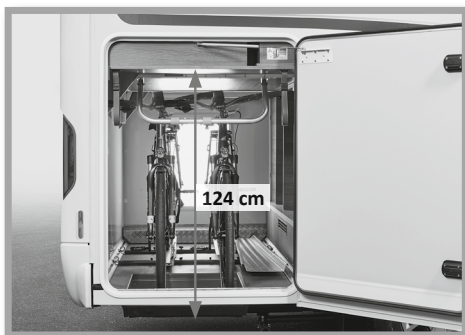

Garage per scooter/Pedelec brevettato, estensione dell'altezza di carico fino a 124 cm in combinazione con sistema di carico e trasporto

Due vantaggi in uno nei modelli con letto queen-size Carthago:

1. Grande garage per scooter con letto queen-size ribassato e comodamente accessibile sul retro
2. Estensione dell'altezza di carico

La soluzione: grazie alla parte inferiore del letto sollevabile e alla svasatura sul pavimento, è possibile trasportare biciclette con un manubrio alto fino a 124 cm. Il sistema di carico e trasporto consente un facile caricamento. Con la piastra di copertura aggiuntiva, il garage per scooter/Pedelec è utilizzabile anche con il pavimento del garage con svasatura coperta completamente in piano.



Impianto d'allarme Carthago Security con sensori a ultrasuoni e sensore gas

L'impianto di allarme Carthago Security protegge al meglio dalle intrusioni: comprende un sistema di sorveglianza degli ambienti tramite ultrasuoni e un interruttore per l'attivazione e la disattivazione. Con i contatti Reed vengono controllati il garage per scooter (lato guida e passeggero), la porta della guida e della cellula e gli sportelli dei vani di stivaggio (lato guida e passeggero). Il cofano motore viene controllato da un interruttore a contatto. La sirena, che suona durante un allarme o un allarme antipanico e può essere azionata con un trasmettitore manuale, è protetta da un'alimentazione di corrente d'emergenza. Inoltre, per mezzo di un sensore per i gas rileva propano, butano e gas narcotici in modo affidabile. Altre funzioni sono il controllo della chiusura centralizzata del veicolo e un immobilizzatore a 1 via. Il sistema d'allarme si attiva o si disattiva tramite radiocomando.

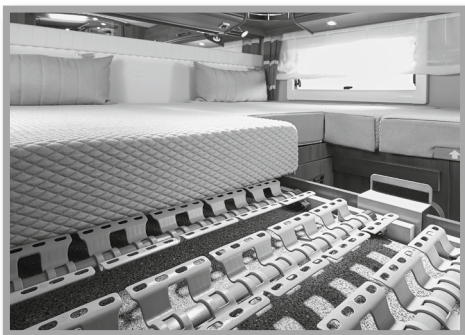

Sistema letto "Carawinx" raccomandato dai medici a punti elastici e materassi di qualità

Dopo la scoperta delle doghe, il sistema letto "Carawinx" è la seconda rivoluzione nel mondo del comfort nel riposo. La combinazione intelligente di elemento elastico, barra trasversale stabile e alette formano la base per un comfort durante il riposo ancora senza eguali. Le alette sono costruite in modo tale che per la flessibilità in tutte le direzioni si adattano alla sagoma del corpo. Grazie ai numerosi punti di supporto, tutto il corpo viene sostenuto in modo ergonomico e la colonna vertebrale rimane piacevolmente rilassata. In combinazione con i materassi in schiuma fredda a 7 zone di alta qualità, con eccezionali caratteristiche comfort, l'adattamento al corpo è quasi "automatico".



Truma DuoControl CS con sensore anticollisione, commutazione automatica e funzione Eis-Ex

Truma DuoControl CS è un regolatore della pressione del gas di sicurezza con sensore di collisione per due bombole. Se la bombola in uso è vuota, l'impianto passa automaticamente alla bombola di riserva. Grazie al sensore di collisione integrato, DuoControl CS è perfetto per azionare con sicurezza apparecchiature azionate a gas durante il viaggio. Il sensore di collisione reagisce ad es. in caso di incidente già con una minima velocità d'urto da 15 a 20 km/h. L'alimentazione del gas a questo punto viene subito interrotta prima di danneggiare cavi e apparecchi. In breve: una funzione di sicurezza che rende tutti più tranquilli durante il viaggio.

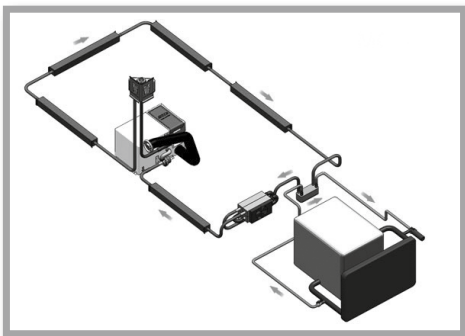

Scambiatore di calore Alde

Con lo scambiatore di calore in combinazione con il sistema del riscaldamento centralizzato Alde, l'impianto di raffreddamento del motore del veicolo può essere usato per riscaldare l'abitacolo. Occorre semplicemente regolare la temperatura ambiente desiderata sul termostato e avviare la pompa di ricircolo del sistema di riscaldamento.

Con una pompa di ricircolo del veicolo base il riscaldamento può funzionare anche in direzione inversa. In questo caso, il riscaldamento della cellula funge da riscaldamento del motore, con il sistema di riscaldamento centralizzato che scalda il sistema di raffreddamento del motore del veicolo.

- I prezzi indicati sono da intendersi incl. IVA del 22% prevista per legge ed escl. spese di consegna e trasporto
- I veicoli sono raffigurati in parte con dotazioni speciali soggette a sovrapprezzo
- Non tutte le dotazioni speciali possono essere montate in tutte le disposizioni interne offerte. Per informazioni sull'installazione e sui dettagli tecnici vi preghiamo di rivolgervi al vostro concessionario Carthago di fiducia
- Con riserva di modifiche ai prezzi, alla costruzione e alle dotazioni. Salvo errori. Le indicazioni relative al volume di fornitura, all'aspetto esteriore e al rendimento corrispondono ai dati disponibili al momento della stampa
- Qualora durante la stagione commerciale i nostri fornitori dovessero variare le denominazioni del prodotto, ci riserviamo il diritto di fornire un altro prodotto equivalente e di egual valore
- Con riserva di modificare i prezzi, le misure e i pesi. Si applica l'imposta IVA valida al momento della fornitura. Tutti i prezzi sono prezzi non vincolanti franco concessionario. In caso di modifica dei prezzi applicati dai nostri fornitori o dai costruttori dei veicoli base, adatteremo i nostri prezzi in modo corrispondente
- Le dimensioni del materasso possono differire dalle dimensioni del letto indicate
- L'installazione di optional può comportare la perdita di parte dello spazio di stivaggio
- I prezzi degli accessori opzionali si intendono con montaggio in stabilimento (non come modifica successiva). L'ordine deve essere evaso in tempo utile prima dell'avvio della produzione! Per informazioni a riguardo, contattate direttamente il vostro concessionario Carthago di fiducia
- Il montaggio di impianti fotovoltaici e di impianti SAT è vincolato alla presenza di spazio utile sul tetto
- Ogni modifica dello stato di fabbrica del veicolo può recare pregiudizio alla sicurezza stradale e di marcia
- Decliniamo ogni responsabilità in caso di modifica strutturale apportata al veicolo. Lo stesso vale per le modifiche apportate dal cliente alla verniciatura/al colore delle parti della carrozzeria
- Con riserva di divergenze strutturali e cromatiche rispetto agli oggetti di arredamento raffigurati, per quanto dovute alla natura dei materiali utilizzati e/o comunemente accettate. Lo stesso vale per le modifiche tecniche del veicolo, purché la qualità del prodotto resti immutata o risulti migliorata e non si rechi pregiudizio alla destinazione d'uso
- I rivestimenti delle superfici di seduta possono scolorirsi a contatto con indumenti di scarsa qualità. Ciò significa che possono cambiare colore o stingersi. Si declina ogni responsabilità per simili scolorimenti
- In linea di massima si consiglia di utilizzare accessori originali Carthago e di optare per il montaggio di fabbrica. Si declina ogni responsabilità per i danni che potrebbero derivare dal montaggio di prodotti non approvati o da modifiche non ammesse da Carthago. Ciò vale in particolare modo per il montaggio di accessori o altro da parte di officine non autorizzate da Carthago. Si consiglia di rivolgersi esclusivamente ai concessionari Carthago autorizzati per gli interventi di riparazione o i montaggi post vendita e di fare installare solo accessori originali Carthago
- L'impianto idrico installato è conforme allo stato dell'arte secondo DIN 2001-2

Note a piè di pagina

Avvertenze legali e tecniche integrative sulle masse del veicolo/sulle tolleranze della massa in ordine di marcia

- 5) L'indicazione del numero massimo ammissibile di posti a sedere si riferisce alla massa del veicolo in condizioni di serie senza dispositivi opzionali e indica il numero massimo possibile di accompagnatori che possono sedersi a bordo durante il viaggio. Inoltre, il numero dei posti a sedere dipende dalle masse e dai carichi sugli assi. Può anche ridursi in presenza di dispositivi opzionali (pacchetti di equipaggiamenti, dotazioni speciali) oppure essere raggiunto con un aumento della massa del veicolo. In presenza di posti a sedere aggiuntivi omologati (c-tourer solo in combinazione con opzione aumento del carico), la massa utile minima aumenta di 85 kg a persona e, al contempo, si riduce la massa massima per i dispositivi opzionali. Per informazioni dettagliate consultare pag. 4, punto 3. Con l'opzione del 5° posto a sedere, il vano di stivaggio passante nel doppio pavimento risulta leggermente ristretto e non è possibile avere l'imbottitura rivestita nella stessa stoffa dell'abitacolo (non per la serie liner-for-two).
- 6) La massa in ordine di marcia, secondo il Regolamento di esecuzione UE N° 2021/535, corrisponde alla massa (a vuoto) del veicolo con le attrezzature di serie (compresi lubrificanti, attrezzi, kit di emergenza pneumatici), conducente (75 kg), serbatoio del carburante pieno al 90%, serbatoio acque chiare pronto per il viaggio (20 l / a partire dalla serie e-line 50 l), bombola del gas in alluminio piena al 100%. La massa per dispositivi opzionali stabilita dal costruttore in linea di principio dipende dalla massa in ordine di marcia e si riduce aggiungendo dispositivi opzionali (pacchetti di equipaggiamenti, equipaggiamento speciale). Si noti che anche la massa effettiva indicata nel Certificato di conformità (Certificate of Conformity, CoC) equivale a un valore standardizzato. Dato che per la massa in ordine di marcia, come elemento della massa effettiva, si applica una tolleranza di legge di $\pm 5\%$, anche la massa effettiva può differire rispetto al valore nominale indicato. Per informazioni dettagliate consultare pag. 3, punto 2.
- 7) La massa massima stabilita dal costruttore per i dispositivi opzionali non deve essere superata quando si configura il veicolo. Con la massa massima stabilita dal costruttore per i dispositivi opzionali si intende fare in modo che la cosiddetta massa utile minima prevista per legge sia disponibile alla consegna di un veicolo anche concretamente per il carico utile. Le dotazioni opzionali possono dunque essere ordinate dal cliente e montate in fabbrica soltanto nella misura in cui rimanga una massa utile, ovvero libera, sufficiente per i bagagli e altri accessori (la cosiddetta massa utile), senza che questo comporti il superamento della massa massima tecnicamente ammissibile a pieno carico. Per informazioni dettagliate consultare pag. 5, punto 5.
- 9) La massa massima tecnicamente ammissibile a pieno carico è la massa massima ammissibile del suo camper, indicata dal costruttore e variabile in funzione della disposizione interna (ad es. 3.500 kg, 4.500 kg). La massa massima tecnicamente ammissibile a pieno carico del veicolo (ad es. 3.500 kg) non deve essere assolutamente superata quando il veicolo è in marcia. Per informazioni dettagliate consultare pag. 3, punto 1.
- 10) La massa trainabile massima dipende dal peso complessivo trainato. Su Fiat Ducato f40 heavy, la massa trainabile si riduce a 1.800 kg. La massa rimorchiabile dipende sostanzialmente dal peso totale di traino: Fiat Ducato AL-KO 6.000 kg, Mercedes-Benz Sprinter AL-KO 5.880 kg. Optional Fiat Ducato f40 heavy con cerchi in acciaio da 16 pollici.

In generale

- 1) La lunghezza totale del veicolo è la misura della distanza tra la bandella anteriore e la coda del veicolo.
- 2) Per larghezza totale veicolo si intende la misura tra l'esterno delle due pareti misurate (parafanghi laterali su Iveco Daily ca.: + 110 mm; su Fiat Ducato/ Mercedes-Benz Sprinter ca. 70 mm).
- 3) L'altezza varia con l'installazione di determinati accessori opzionali. Nel caso del telaio Fiat light/heavy con asse doppio la differenza di altezza può ammontare a 50 mm.
- 4) Con l'opzione del 5° Posto non è presente la finestra nell'abitacolo lato passeggero (non sui modelli XL).
- 8) Il PSM (modulo speciale parametrabile) è un'interfaccia tra veicolo ed elettronica della cellula e viene usata per il controllo delle sospensioni pneumatiche.
- 11) Non è permesso fissare un sedile di sicurezza per bambini con sistema di ritenuta sul sedile passeggero.
- 12) Possibilità di montaggio in funzione dello spazio disponibile sul tetto. Con l'impianto SAT e l'impianto di climatizzazione sul tetto, l'altezza della cellula aumenta di 130 mm.
- 13) Sospensioni pneumatiche sull'asse posteriore con funzione sollevamento / abbassamento. L'abbassamento delle sospensioni pneumatiche sull'asse posteriore, con i piedini di stazionamento estratti contemporaneamente, può provocare danni alla carrozzeria del veicolo.
- 14) Nella serie chic c-line, con l'optional impianto di climatizzazione su tetto non c'è la ventola elettrica di serie nella zona cucina.
- 15) In combinazione con l'opzione 5° posto con cintura a tre punti nei modelli con panca laterale sul lato passeggero, su chic e-line: non c'è la finestra dell'abitacolo sopra la panca laterale (nei modelli XL invece è presente).
- 16) Indicazioni del fornitore Thetford: per un abbattimento corretto del contenuto del WC e per il funzionamento del sistema di ripompaggio è importante utilizzare gli additivi per toilette Thetford e la carta igienica Aqua Soft. Con l'optional sistema di ripompaggio non c'è l'aerazione toilette SOG "sfiato tramite camino sul tetto". L'aerazione toilette avviene tramite la valvola sul fondo della cassetta nella sottoscocca del veicolo. Optional toilette Thetford con sistema di ripompaggio e serbatoio WC non disponibile con l'opzione serbatoio fisso WC in ceramica.
- 17) Chiusura centralizzata, comando attraverso il trasmettitore nella chiave di accensione. Funzione "coming home": attivazione della lampada veranda/ dell'illuminazione porta cabina tramite telecomando nella chiave principale, spegnimento automatico.
- 18) Mobile bar di design con alloggiamento per tre bicchieri Carthago da vino/ longdrink.
- 19) Mediacyber Pioneer con touchscreen nella cabina, Wireless Apple CarPlay / Android Auto, Bluetooth, interfaccia USB per collegare i dispositivi portatili. Non disponibile in combinazione con telaio Mercedes-Benz.
- 20) Sospensioni pneumatiche con livellamento automatico. L'altezza complessiva del veicolo aumenta di 30 mm.
- 21) Superficie tetto in VTR bianca per proteggere il veicolo dall'effetto deleterio del calore. La superficie del VTR nella sua qualità non corrisponde alla lamiera esterna verniciata. Sono possibili leggere differenze di colore nella verniciatura tra la cabina di guida e la cellula.
- 22) Senza oblò Mini-Heki nella zona cucina.
- 23) Quando si sceglie un impianto satellitare e uno Smart TV a LED aggiuntivo nella zona notte, è possibile ordinare esclusivamente l'impianto satellitare con TWIN (per due TV).
- 24) Copricerchi asse posteriore abbinati ai cerchi in lega asse anteriore.
- 25) Optional collegamento TV aggiuntivo non disponibile in combinazione con l'optional 710470 Smart TV a LED 24", poiché già in dotazione.

- 26) Corredo per letto Carthago e set decorativo, composto da uno o tre cuscini decorativi (a seconda del modello), un copriletto jacquard con logo Carthago ricamato e set di lenzuola ad angoli con elastici abbinato al modello.
- 27) Nota per i modelli XL: imbottitura dei sedili divisa in tre parti, non estraibile.
- 28) Maggiorazione del peso da 4.500 kg a 4.800 kg (AL-KO Air Premium X2, quattro speciali cerchi in lega con portata maggiorata). I carichi degli assi corrispondono a: asse anteriore 2.250 kg / asse posteriore 2.700 kg. Maggiorazione della portata da 4.500 kg a 4.800 kg non disponibile in combinazione con cerchi in lega da 16 pollici.
- 29) Maggiorazione del peso da 4.500 kg a 4.800 kg (AL-KO Air Premium X4, quattro speciali cerchi in lega con portata maggiorata). I carichi degli assi corrispondono a: asse anteriore 2.300 kg / asse posteriore 2.700 kg. Maggiorazione della portata da 4.500 kg a 4.800 kg non disponibile in combinazione con cerchi in lega da 16 pollici.
- 30) I carichi degli assi corrispondono a: asse anteriore 2.300 kg / asse posteriore 2 x 1.600 kg.
- 31) La versione telaio 6,7 t è dotata di telaio rinforzato, maggiorazione della portata a 6,7 t di peso omologato totale.
- 32) Scegliendo i cerchi in lega da 16 pollici, il carico dell'asse posteriore aumenta a 2.500 kg.
- 33) In condizioni sfavorevoli, può essere necessaria una messa a punto "manuale" dell'impianto di climatizzazione.
- 34) Optional obbligatorio per legge nella versione telaio da 6,7 t.
- 35) Optional impianto di allarme Carthago Security con sensori a ultrasuoni zona giorno, contattori per porta e garage per scooter, funzione allarme sonoro, attivazione indicatori di direzione del veicolo, sensore gas "KO-Gas", propano e butano. Le caratteristiche dell'impianto antifurto valide ai fini dell'assicurazione variano da Paese a Paese, pertanto il produttore non è in grado di garantire la validità di tale impianto ai fini assicurativi.
- 36) Con set di collegamento: cavo coassiale, presa per antenna, presa da 12 V.
- 37) Senza cassette nel box della cucina (numero variabile a seconda del modello). Misura forno nel blocco cucina (in mm): altezza 445 x larghezza 445 x profondità 490. Non disponibile in combinazione con l'optional Tec-Tower.
- 39) TV con ricevitore DVB-T2, tuner (con USB, HDMI, Full-HD). Dal 1° trim.
- 40) Gli optional serbatoio gas fisso e l'optional impianto idraulico piedini di stazionamento non possono essere ordinati insieme eccetto per i modelli chic s-plus 61 XL LE, 64 XL QB.
- 41) Con la funzione di sicurezza ESP la velocità massima viene limitata a 110 km/h.
- 42) Riduzione del carico massimo nel garage per scooter di 100 kg. Non disponibile in combinazione con optional rivestimento in alluminio goffrato per garage per scooter.
- 43) Nota: per sfruttare a 230V il proprio impianto di bordo (senza corrente di carica) è necessario un inverter.
- 45) Posizione: gruppo sedute (230 V, USB), pensile sul retro della camera da letto (230 V, USB), garage per scooter (230 V).
- 46) Con questo optional non c'è il vano di stivaggio esterno di serie nel doppio pavimento dietro la porta della cellula.
- 47) Il booster di ricarica viene collegato tra alternatore e batteria di avviamento/cellula e serve a fare in modo che durante il viaggio l'alternatore produca corrente fino a caricare le batterie.
- 48) Con l'optional impianto idraulico dei piedini di stazionamento (Fiat: HY 4, Iveco: E&P) non ci sono i piedini meccanici. Optional impianto piedini di stazionamento idraulici con livellamento automatico.
- 49) Optional maggiorazione della portata con ammortizzatore "ACS" High Performance sull'asse anteriore.
- 51) Sistema multimediale (Mercedes-Benz: display da 10,2"; Fiat: display 10,1"), connettività Bluetooth con audio-streaming e funzione vivavoce, integrazione smartphone tramite Android Auto o Apple CarPlay, interfaccia USB per collegare dispositivi portatili. Mercedes-Benz: i pesi del veicolo e le dimensioni del veicolo non possono essere inserite separatamente nel sistema di navigazione. Il volume delle acque chiare indicato comprende anche il volume del boiler.
- 52) Con l'optional Sky Dream Comfort, il set degli orologi in stile yacht è integrato nella cabina.
- 54) L'antenna sul tetto in dotazione nella versione Mercedes-Benz ha anche la funzione GPS.
- 55) L'opzione batteria agli ioni di litio sostituisce la/le batteria/e gel di serie. Indicatore livello batterie richiamabile tramite app gratuita e touch display con sistema di carica automatica 18 Ah.
- 56) Nella scelta del pacchetto di assistenza alla guida, il sensore radar necessario viene integrato nella griglia del radiatore.
- 57) Ammortizzatore rinforzato asse anteriore per più comfort di guida non disponibile in combinazione con ammortizzatore tipo McPherson AL-KO "ACS" High Performance sull'asse anteriore.
- 59) Optional sistema di estrazione vani di stivaggio nel doppio pavimento con Quattro box di trasporto. Non disponibile in combinazione con l'optional 5° posto (nei modelli 50 LE, 51 QB. Possibilità di montarli anche sui modelli 61 XL LE, 64 XL QB, ma sussiste il rischio di collisione in caso di utilizzo contemporaneo).
- 61) Optional WC in ceramica con serbatoio fisso non disponibile in combinazione con l'optional toilette Thetford con sistema di ripomaggio e serbatoio WC. Ugello di pulizia con allacciamento Gardena (attenzione: limitazione vani di stivaggio in stile cantina nel doppio pavimento).
- 62) Optional riscaldamento del sedile cabina di guida (sedile conducente/passeggero) regolabile su 2 livelli.
- 63) Optional Truma Combi 6E non disponibile in combinazione con optional sistema di riscaldamento ad acqua Alde.
- 64) Mobile bar di design con supporto per due bicchieri Carthago da vino/long-drink.
- 65) In caso di collisione, il sistema anticollisione effettua in automatico una frenata per evitare o mitigare una possibile collisione secondaria.
- 66) Optional rivestimento in alluminio goffrato non disponibile con garage per scooter/Pedelec.
- 67) Motore 4 cilindri con motore da 2,2 l. 140 CV: 350 / 380 Nm, motore da 180 CV: 380 / 450 Nm.
- 68) Cambio automatico a 9 marce su Fiat Ducato f35 disponibile solo in combinazione con optional cerchi in acciaio da 16 pollici o cerchi in lega da 16 pollici.
- 69) Con l'optional gruppo sedute trasformabile in posto letto con piano del tavolo abbassabile non c'è il pedale per regolare il tavolo. La leva per regolare il tavolo in questa versione è sotto il piano del tavolo.
- 70) Optional motore Iveco 21: 3,0 l Euro VI, 4 cilindri, 207 CV / 152 kW, 470 Nm con cambio automatico a 8 marce.
- 71) Optional sistema di carico e trasporto per 2 Pedelec/e-bike disponibile solo in combinazione con garage per scooter/Pedelec.
- 73) Optional Truma DuoControl CS con sensore anticollisione, commutazione automatica e funzione Eis-Ex.
- 74) Volume serbatoio chic e-line: cassetta da 13 l oltre a serbatoio WC da 110 l. Volume del serbatoio chic s-plus: cassetta 13 l oltre a serbatoio WC da 112 l. Volume del serbatoio liner-for-two: cassetta da 13 l oltre a serbatoio WC da 60 l.
- 75) Optional frigorifero combinato Tec-Tower 153 l con apertura su entrambi i lati e vano freezer e forno a gas sep. Non disponibile in combinazione con l'optional forno a gas nel box della cucina.
- 76) Optional "Sky Dream Comfort" con pensili perimetrali sopra il gruppo sedute e cabina, due grandi finestre panoramiche integrate nel controsoffitto di design con illuminazione diffusa indiretta al posto del letto basculante.
- 77) Stile casablanca: mobili in colore ciliegio con frontali dei pensili in avorio a specchio.
- 78) Stile Linea progressiva: decorazione dei mobili in colore acacia dorata in estetica bicolore con frontali dei pensili avorio a specchio, parte inferiore dei pensili in bianco perla opaco.
- 79) Stile linea nobile: mobili e frontali dei pensili con decorazione Noce Fino, frontali della cucina bicolore in avorio lucido e bianco loto.
- 80) Optional Radio/Moniceiver con touchscreen in cabina, Bluetooth e interfaccia USB per collegare dispositivi portatili.
- 81) Radio con DAB+ con CD, controllo della musica via USB, App-Connect, con predisposizione radio nella zona giorno gruppo sedute circolare in stile lounge sul retro sulla parete laterale (con commutazione automatica sulla batteria dell'abitacolo).
- 82) Sistema di retrocamera con lente singola, con monitor a colori da 7" integrato su un lato del cruscotto.
- 83) Sistema di retrocamera, doppia lente e shutter sulla parete posteriore con monitor a colori da 7" laterale sul cruscotto.
- 84) Optional Smart TV a LED 40" con sistema di estrazione elettrico solo in combinazione con radio nel gruppo sedute circolare lounge.
- 85) Telecamera di servizio sul tubo di scarico del serbatoio delle acque grigie con indicatore doppio DIN o monitor nel cruscotto.
- 86) Smart TV a LED da 24" con supporto TV, altoparlanti e contattore integrato senza cavi nella parete per lo schermo TV nella zona notte (solo in combinazione con set di allacciamento).
- 87) Smart TV a LED da 24" in zona notte, integrato nel mobilio (solo con il pacchetto TV per la zona notte).
- 88) Altoparlanti nella cabina di guida (2x) e nel gruppo sedute (2x, liner-for-two: 4x), ricezione DVB-T2.
- 89) Optional con singoli moduli lampada. Non equiparabile ai fari Carthago Full-LED.
- 90) Scegliendo questo pacchetto, singoli componenti di serie o del pacchetto Basis-Plus vengono sostituiti (serbatoio carburante 60 l / 65 l) o eliminati (aerazione toilette SOG, kit tubi flessibili acque grigie, predisposizione impianto fotovoltaico) in modo da ottenere una riduzione del peso. La sostituzione o rimozione di singoli optional è stata calcolata nel prezzo del pacchetto e viene compensata.
- 91) Optional riscaldamento del pavimento ad acqua calda aggiuntivo: serpentine ad acqua calda aggiuntive nel doppio pavimento del gruppo sedute. Nel modello chic s-plus anche in cabina.
- 92) Optional toilette Thetford C 260 con vaso in ceramica e indicatore di riempimento a 3 livelli.
- 93) In ragione del carico massimo asse anteriore di 2,1 t, sono possibili massimo 3 posti a sedere.
- 94) Optional 3ª batteria al gel, in tutto: 3 x 80 Ah con 2 caricabatteria da 16 A = 32 A.
- 95) Si raccomanda di ordinare il filtro del gas in combinazione con l'optional Truma DuoControl CS, poiché il produttore di Truma DuoControl esclude la garanzia in caso di guasto dei regolatori di pressione del gas e delle valvole o di difetti dovuti all'oliatura o ad altre sostanze estranee nel gas liquido.
- 96) Il set di tazze è composto da due tazze per il caffè e due per espresso.
- 98) Chiusura centralizzata non per sportello del vano gas e toilette.
- 99) Motore a 4 cilindri da 2,0 l, max. 400 Nm.
- 101) Con l'optional gruppo sedute circolare in stile lounge convertibile in letto si riduce il tavolo Luxus nell'abitacolo.
- 103) Pacchetto Cucina / Caffè oppure optional inverter su c-compactline/c-tourer solo in combinazione con batteria aggiuntiva (gel / litio).
- 104) Strumento combinato digitale con display a colori nel cruscotto per un collegamento ottimale con il sistema multimediale Fiat 10,1" per riprodurre mappe 3D per navigatore e sistemi di assistenza alla guida.
- 105) I prezzi indicati sono prezzi consigliati non vincolanti. Visto l'andamento instabile dei prezzi dei fornitori e la conseguente difficoltà a prevedere i costi sul lungo termine, ci riserviamo il diritto di adeguare i nostri prezzi con scadenza inferiore all'anno nei confronti dei nostri concessionari e anche di adeguare rispettivamente i nostri prezzi consigliati non vincolanti. Ovviamente è nostra intenzione stabilire in ogni momento un prezzo ragionevole e in linea con il mercato. Raccomandiamo di chiedere al concessionario il prezzo in vigore al momento della conclusione del contratto.
- 106) Indicatore livello batterie richiamabile tramite app gratuita con sistema di carica automatica 18 Ah.



Avvertenze: con la pubblicazione del presente listino prezzi, cessa la validità dei listini prezzi precedenti. Le informazioni contenute in questo volume sono state approvate per la stampa nel mese di dicembre del 2023. Da allora, possono essere sopraggiunte delle modifiche. Con riserva di modifiche costruttive e dimensionali, se funzionali al progresso tecnologico e ragionevoli per il cliente, modifiche degli equipaggiamenti, differenze cromatiche o delle singole tonalità di colore, differenze di materiale e modifiche della dotazione da parte del costruttore. Ciò riguarda anche, in particolare, variazioni di colore dei veicoli base per volere del produttore dello stesso. Il vostro concessionario saprà informarvi degli aggiornamenti attuali del prodotto o della serie.

I dati su fornitura, aspetto, prestazioni, misure e pesi dei veicoli corrispondono a quanto era noto al momento della stampa, sono possibili e ammesse differenze entro una tolleranza di fabbrica ($\pm 5\%$ max). Si noti che i veicoli raffigurati possono essere dotati di opzioni speciali a pagamento oppure alcuni di essi possono avere un equipaggiamento con caratteristiche non disponibili di serie né ordinabili come optional.

La ristampa, anche solo parziale, è ammessa previa approvazione scritta di Carthago Reisemobilbau GmbH. I dati riportati sul presente volume sono conformi al codice tedesco della strada, StVO e alle norme tedesche riguardanti l'ammissione alla circolazione dei veicoli, StVZO. Con riserva di refusi, errori ed errori di traduzione. Tutti i dati si riferiscono alle caratteristiche del mercato tedesco.

Stampato in Germania.

© Carthago Reisemobilbau GmbH, 88326 Aulendorf,
Tel. +49 7525 9200-0